

注意 お買い上げのお客様へ 必ずお読みください。

- 本商品の対象年齢は15才以上です。対象年齢未満のお子様には絶対に与えないでください。
- 小さな部品がありますので、小さなお子様が悪く飲み込まないように注意してください。窒息などの危険があります。
- 尖った部分や鋭い部分がありますので、取扱や保管場所に注意してください。思わぬケガをするおそれがあります。

《使用上の注意》

- 本商品は精密に作られています。無理な力を加えたり、落としたりすると破損するおそれがあります。
- 本商品を樹脂製のソファやシート、タイルなどの上に置かないでください。長時間接触していると色が移る場合があります。

矢印一覧 Arrow List

取り付けます。 Attachable

取り外します。 Removable

可動します。 Movable

取扱説明書の画像と商品とは、多少異なりますのでご了承ください。

ディスプレイサポートには別売りの魂STAGEを!⇒

https://tamashiiweb.com/special/t_stage/



セット内容

- 取扱説明書(本書) 1枚
- AGX-04A1 ガーベラ・テトラ改 ver. A.N.I.M.E. 本体 1体
- 交換用手首 8個
- 背部スラスタ 左右各1個
- ビーム・サーベルユニット 2個
- ビーム・サーベル刃(黄) 2個
- ビーム・サーベル刃(湾曲) 1個
- ロングレンジ・ライフル 1個
- ビームエフェクトA/B 各1個
- ビーム・ライフル 1個
- ビーム・マシンガン 1個

- パーニアエフェクト(長・青) 4個
- パーニアエフェクト(直) 2個
- 手首格納デッキ 1個
- 頭部アンテナ(予備) 左右各1個
- ※ 頭部アンテナ(予備)は本体頭部アンテナと交換することができます。

■ 本体手首

■ 交換用手首(本体手首とつけかえることができます。)

握り手首		武器用手首				開き手首			

本体の可動

破損に注意! WARNING: DELICATE

AGX-04A1 ガーベラ・テトラ改 本体

※脚付け根軸がスイングします。

※膝を深く曲げると膝裏が凹みます。

本体の組み立て方

背部スラスタ(右)

モノアイの可動

破損に注意! WARNING: DELICATE

ディスプレイ

凹部

※凹部は、別売りの魂STAGEに対応しています。

ビーム・サーベル

※展開シーンを再現できます。

ビーム・サーベルユニット

ビーム・サーベル刃(黄)

ビーム・サーベル刃(湾曲)

破損に注意! WARNING: DELICATE

選択して取付 CHOOSE AND ATTACH

手首B

手首格納デッキ

※凹部は、別売りの魂STAGEに対応しています。(本パーツが複数個ある場合、凸部と凹部を組み合わせたことができます。)

手首格納デッキ

凸部

凹部

手首I

凸部

凹部

他も同様 SAME FOR OTHERS

ロング・レンジ・ライフル

※フォアグリップと後部グリップを握らせることができます。

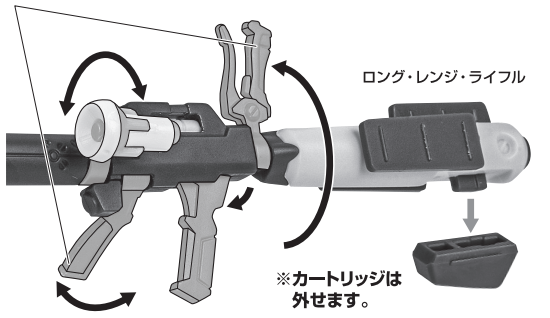

ビームエフェクトB

ビームエフェクトA

破損に注意!
WARNING: DELICATE

※不安定になりますので、別売りの魂STAGEで支えてください。

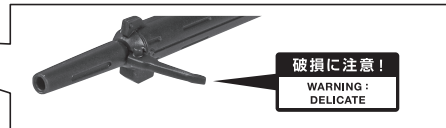
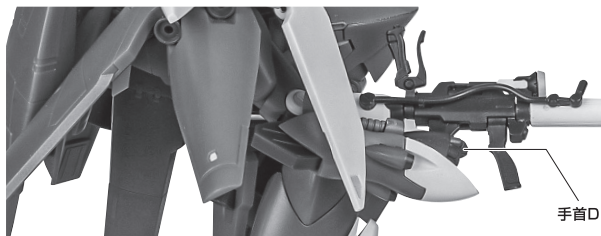

ビーム・ライフル

ビーム・ライフル



手首F

※可動します。



ビーム・マシンガン

ビーム・マシンガン



※可動します。

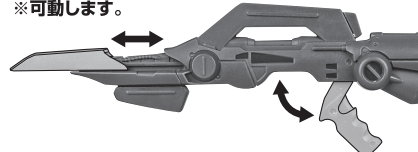

パーニアエフェクト

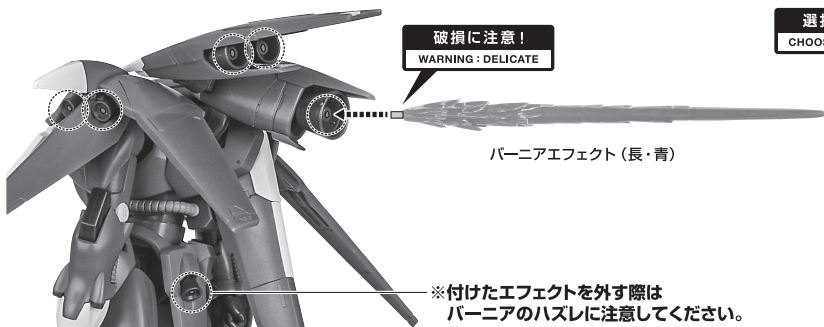

パーニアエフェクト(長・青)

※付けたエフェクトを外す際はパーニアのハズレに注意してください。

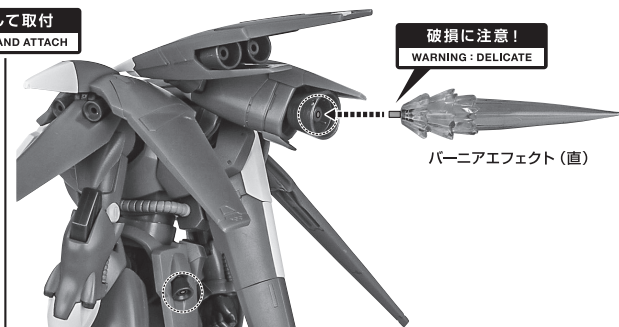

パーニアエフェクト(直)

※このパーニアには別売り(右記)も付けられます。

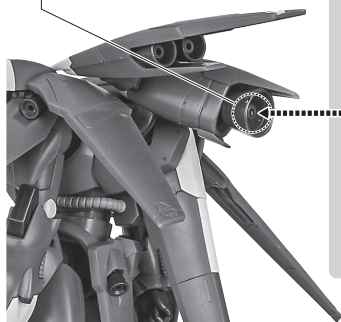

別売り
SOLD SEPARATELY

「エフェクトパーツセット2 ver. A.N.I.M.E.」付属パーニアエフェクト(可動)

※不安定になりますので、別売りの魂STAGEで支えてください。

「エフェクトパーツセット2 ver. A.N.I.M.E.」付属大型パーニアエフェクト

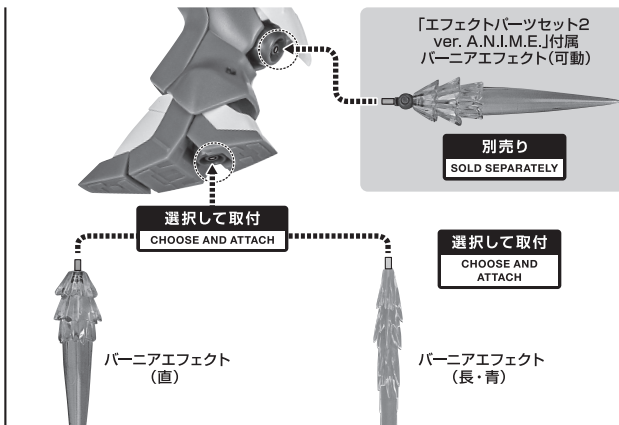

「エフェクトパーツセット2 ver. A.N.I.M.E.」付属パーニアエフェクト(可動)

別売り
SOLD SEPARATELY

選択して取付
CHOOSE AND ATTACH

選択して取付
CHOOSE AND ATTACH

パーニアエフェクト(直)

パーニアエフェクト(長・青)