

注意 お買い上げのお客様へ 必ずお読みください。

- 本商品の対象年齢は15才以上です。対象年齢未満のお子様には絶対に与えないでください。
- 小さな部品がありますので、小さなお子様が悪く飲み込まないように注意してください。窒息などの危険があります。
- 尖った部分や鋭い部分がありますので、取扱や保管場所に注意してください。思わぬケガをするおそれがあります。

《使用上の注意》

- 本商品は精密に作られています。無理な力を加えたり、落としたりすると破損するおそれがあります。
- 本商品を樹脂製のソファやシート、タイルなどの上に置かないでください。長時間接触していると色が移る場合があります。

セット内容

■ 取扱説明書(本書)..... 1枚	■ ビーム・ライフル..... 左右各1個	■ 交換用頭部(ツインアイ)..... 1個
■ アムロ・レイ専用ディジェ 本体..... 1体	■ ビーム・ライフルバック..... 2個	■ ディスプレジョイント..... 1個
■ 交換用手首..... 8個	■ ビーム・ナギナタ刃..... 2個	■ ディスプレジョイント(魂STAGE用)..... 1個
■ ハイパー・メガ・ランチャー..... 1個	■ ビーム・ナギナタ柄..... 1個	■ 支柱..... 1個
■ クレイ・バズーカ..... 左右各1個	■ (収納用/手持ち用 ※同じものです)..... 2個	■ 台座..... 1個
	■ 交換用放熱フィン..... 左右各1個	

■ 本体手首 ■ 交換用手首(本体手首とつけかえることができます。)

A	B	C	D	E	F	G	H	I	J
握り手首		ハイパー・メガ・ランチャー用		武器用手首		開き手首			

注意

CAUTION

※本商品は全体に彩色を施しております。組み立て〜操作の際に色が移ったりキズがつくおそれがありますので取扱には十分注意してください。

※ All parts of this product have been painted. Please take thorough care when handling the product as there is a risk of scratching the product when assembling and operating it.

矢印一覧 Arrow List

- 取付けます。 Attachable
- 取り外します。 Removable
- 可動します。 Movable

ディスプレイサポートには別売りの魂STAGEを!⇒

https://tamashiiweb.com/special/t_stage/



■ 本書の画像には一部従来品を使用しています。実際の商品とは異なりますのでご了承ください。

本体の組み立て方

1 アムロ・レイ専用ディジェ 本体

2 ※斜めに取付けます。 ビーム・ライフルバック

3 ビーム・ナギナタ柄 (収納用)

交換用頭部(ツインアイ)

破損に注意! WARNING: DELICATE

交換用頭部(ツインアイ)

ビーム・ナギナタ

ビーム・ナギナタ刃

手首H

ビーム・ナギナタ柄(手持ち用)

向きに注意! NOTE THE DIRECTION

ビーム・ナギナタ刃

ビーム・ライフル

ビーム・ライフル(右)

手首F

※ラッチ部を取り外すこともできます。

ビーム・ライフルバック

※ビーム・ライフルバックを斜めに取り外すことができます。

クレイ・バズーカ

クレイ・バズーカ(右)

手首F

ディスプレイ

支柱

ディスプレイジョイント

選択して取付 CHOOSE AND ATTACH

台座

※支柱は3カ所のロックを解除することで各部を可動させることができます。

ロック

ロック

ロック

※画像ようになります。

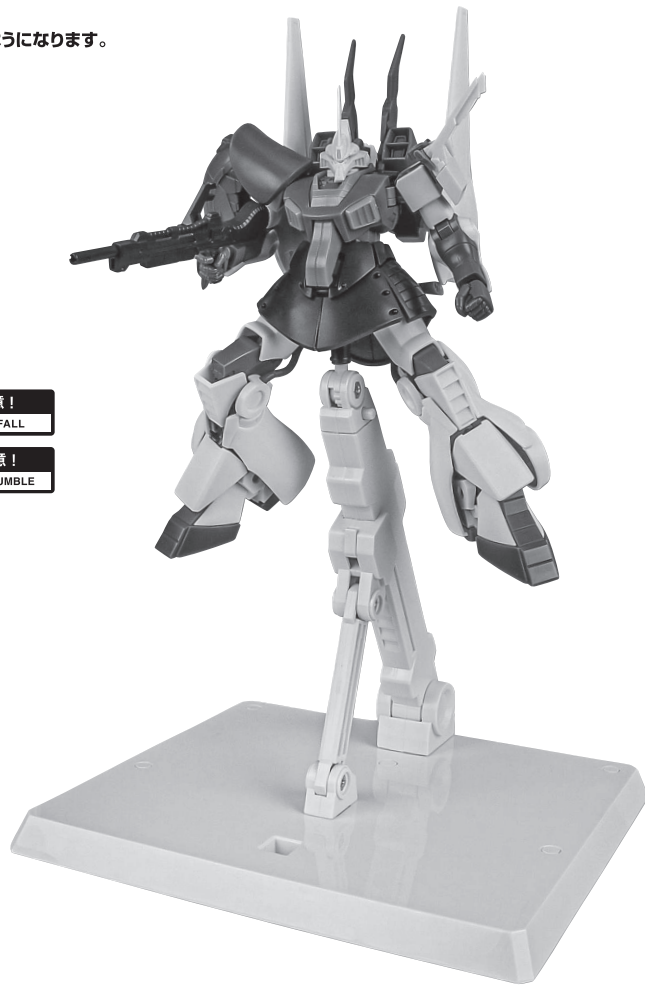

落下注意!
WARNING: FALL
転倒注意!
WARNING: TUMBLE

魂STAGEでのディスプレイ

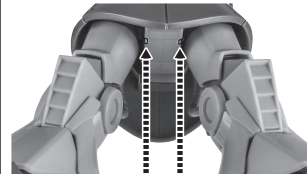

ディスプレイ
ジョイント
(魂STAGE用)

※凹部は、
別売りの魂STAGEに
対応しています。

ハイパー・メガ・ランチャー

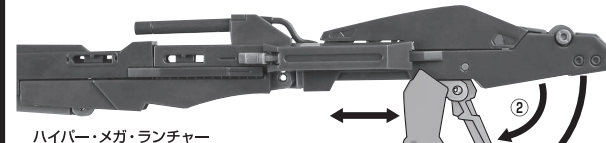

ハイパー・メガ・ランチャー

※グリップは基部から
スライドできます。

※フォアグリップは取り外して
位置を変えることができます。

反対側も同様
SAME ON OTHER SIDE

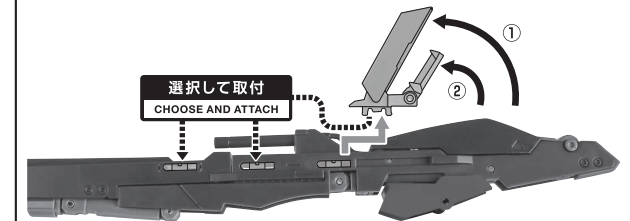

選択して取付
CHOOSE AND ATTACH

ハイパー・メガ・ランチャーの持たせ方 Aパターン

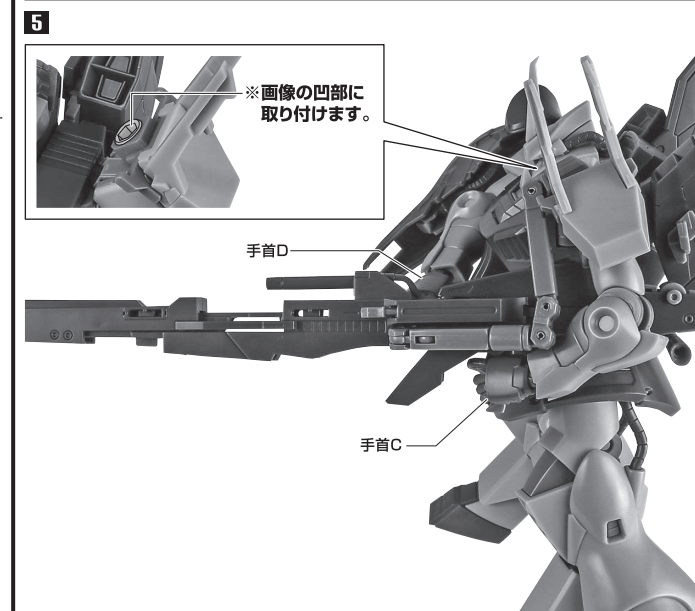
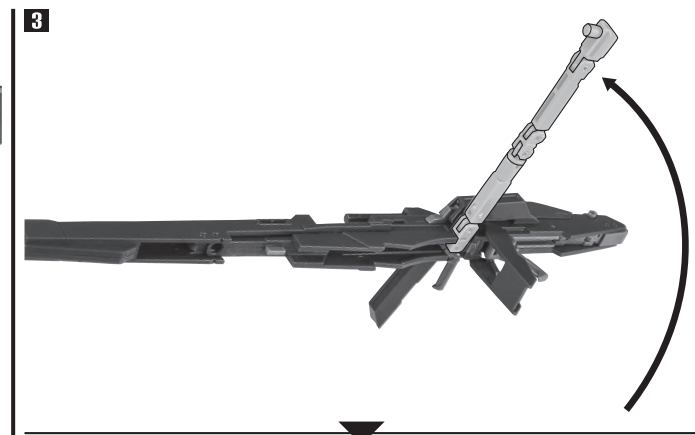
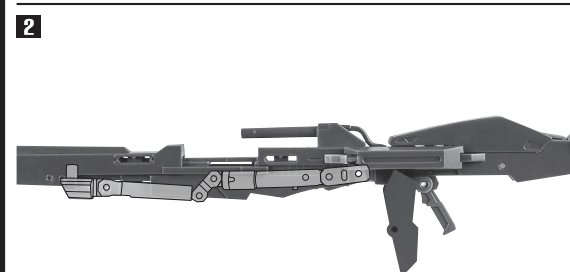
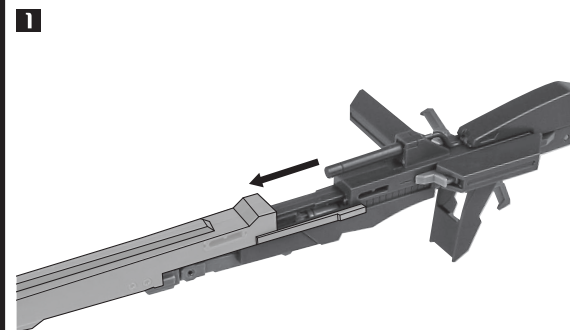

通常装備への換装

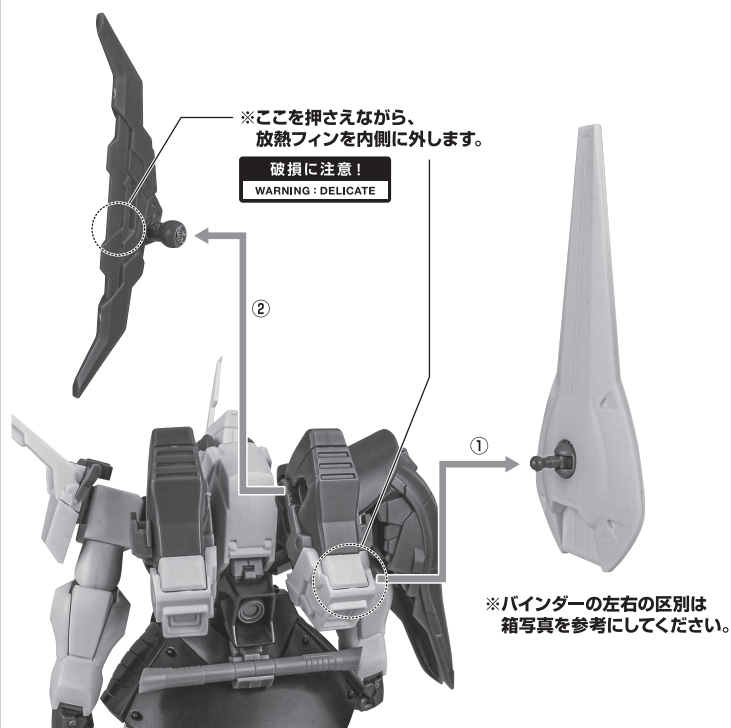

※ここを押さえながら、
放熱フィンを外します。

破損に注意!
WARNING: DELICATE

※バンダーの左右の区別は
箱写真を参考にしてください。

破損に注意!
WARNING: DELICATE

交換用
放熱フィン
(右)

※アーム各部を動かして、画像の形にします。

手首D

手首C

ハイパー・メガ・ランチャー(続き)

ハイパー・メガ・ランチャーの持たせ方 Bパターン

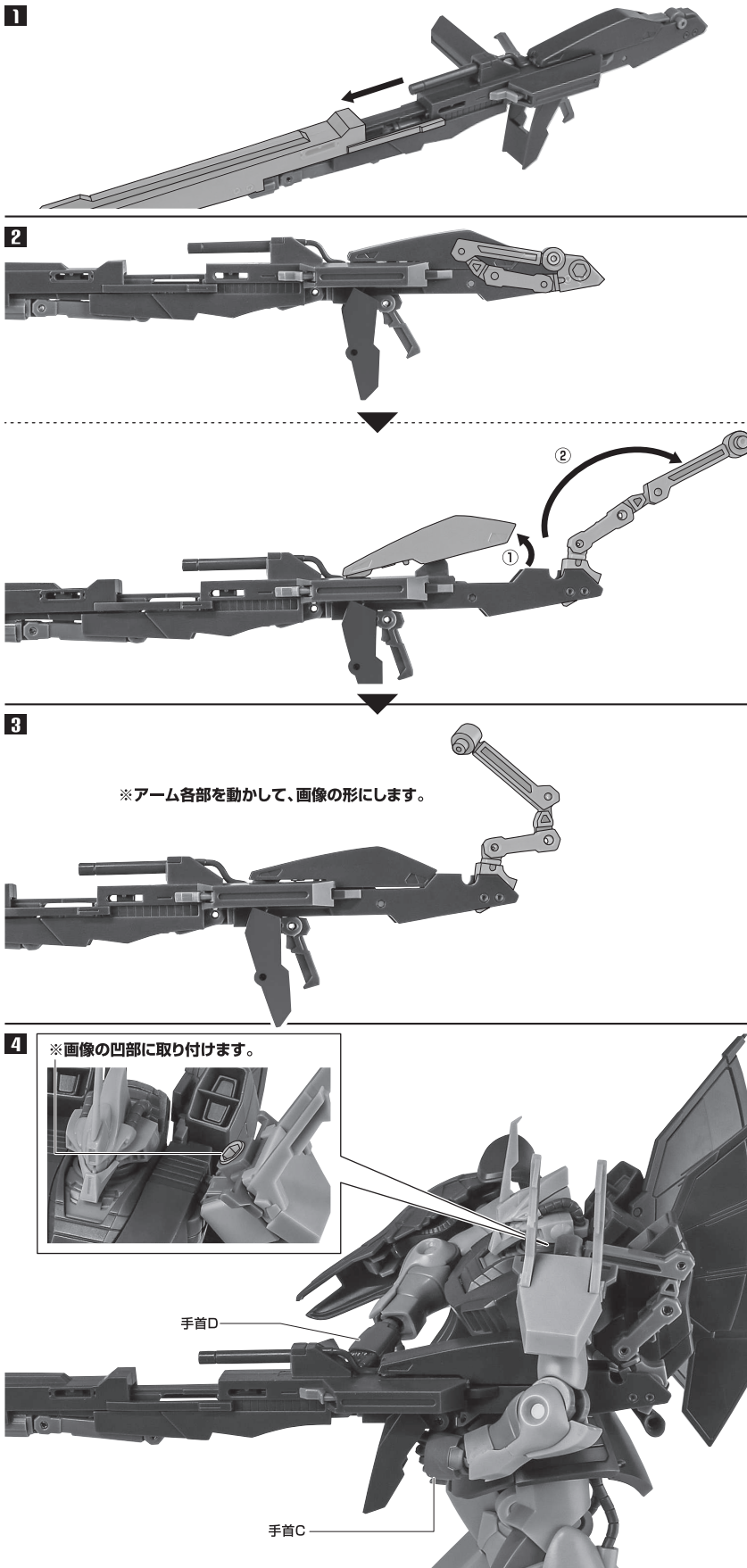

武器の全装備

バックパック

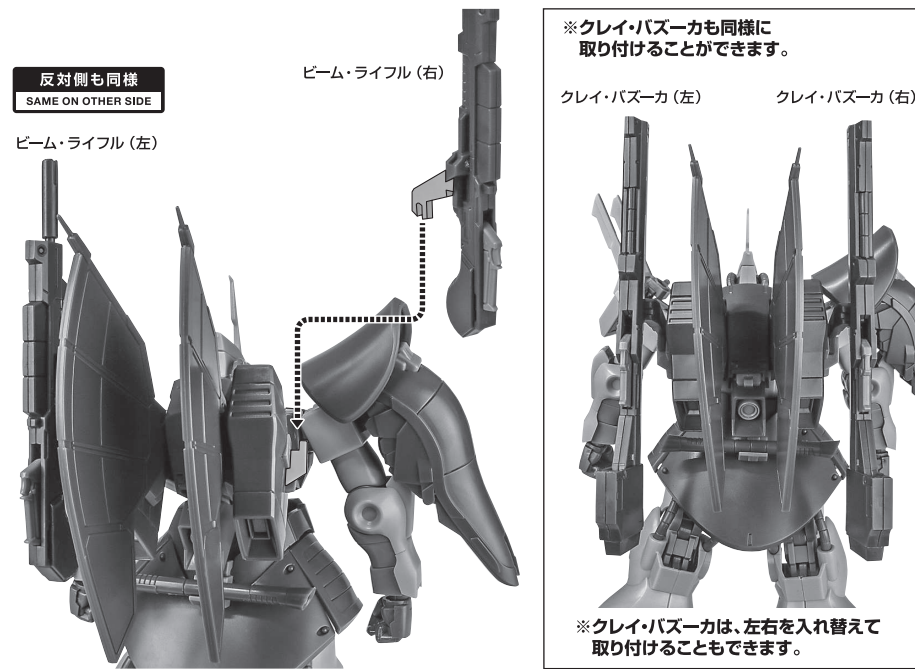

肩ウェポンラック(内付け)

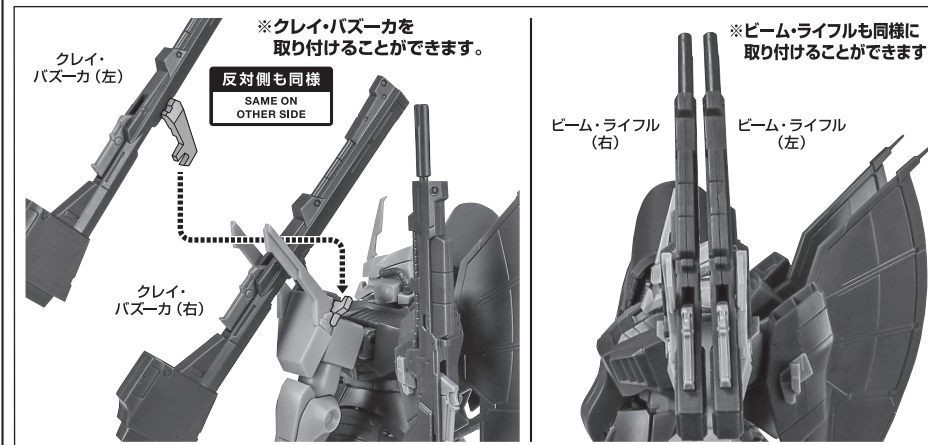
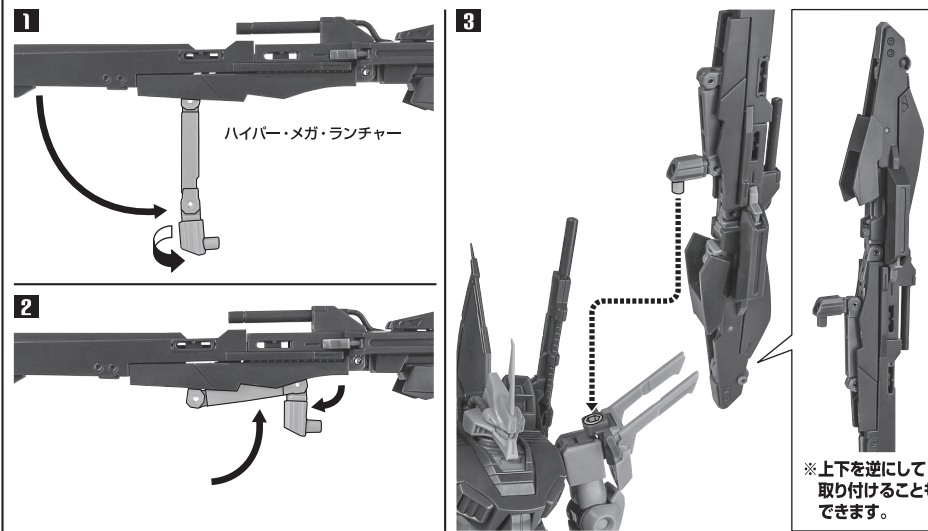

肩ウェポンラック(外付け)

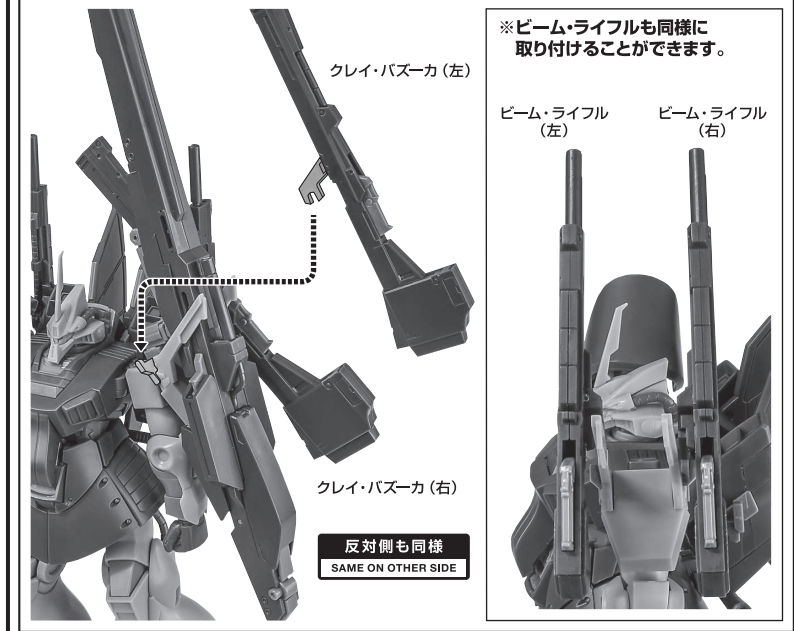

完成

※画像のようになります。

