

超合金<sup>®</sup>  
ちようごうきん

取扱説明書

BANDAI NAMCO

# RZ-041 LIGER ZERO (Frame Mode)

超合金 RZ-041 ライガーゼロ (素体)



© TOMY ZODS is a trademark of TOMY Company, Ltd. and used under license.

※画像はイメージです。 ※本書の画像と商品とは多少異なりますので、ご了承ください。



# セット内容

取扱説明書(本書)



RZ-041 ライガーゼロ 本体



内部透明パーツ



コクピットパーツ



パイロットフィギュア(グレー)



胸部ショックカノン



ゾイドコアユニット



リアブースター

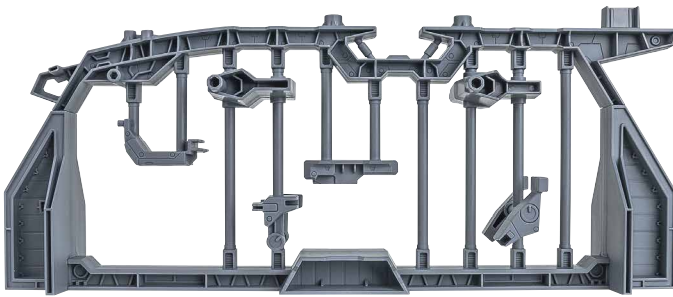

ユニットディスプレイ



作業アーム  
x5



補助棒



ディスプレイジョイント



支柱



台座

LR44 x2

ボタン電池(LR44)2個使用(付)

●セットされている電池はテスト用です。  
Requires 2 LR44/A76 Button Batteries  
(Included batteries are for demonstration purposes only.)

※本書の画像には試作品を使用しています。実際の商品とは、多少異なりますのでご了承ください。

注意  
CAUTION

※ 本商品は全体に彩色を施しております。組み立て～操作の際にキズがつくおそれがありますので取扱には十分注意してください。  
※ All parts of this product have been painted. Please take thorough care when handling the product as there is a risk of scratching the product when assembling and operating it.

## △ 注意

お買い上げのお客様へ 必ずお読みください。

- 本商品の対象年齢は15才以上です。対象年齢未満のお子様には絶対と与えないでください。
- 小さな部品があります。お子様の手の届かないところに保管してください。窒息などの危険があります。
- 尖った部分や鋭い部分、危険な隙間がありますので、取扱や保管場所に注意してください。思わぬケガをする恐れがあります。《電池を誤使用すると発熱・破裂・液漏れの恐れがあります。下記に注意してください》
- 万一、ボタン電池を飲み込んだとき、ボタン電池から漏れた液が目に入ったときは、すぐに医師に相談してください。漏れた液が皮膚や服に付いたときは水で洗ってください。
- ボタン電池は飲み込むと危険です。お子様の手の届かない所に保管してください。
- 古い電池と新しい電池、いろいろな種類の電池を混ぜて使わないでください。
- ー(プラスマイナス)を正しくセットしてください。
- ショートさせたり充電、分解、加熱、火の中に入れてたりしないでください。
- 廃棄するときは、自治体の廃棄処理の指示に従ってください。

### 《使用上の注意》

- 本商品は精密に作られています。無理な力を加えたり、落としたりすると破損する恐れがあります。
- 本商品を樹脂製のソファやシート、タイルなどの上に置かないでください。長時間接触していると色がる場合があります。
- セットされている電池はテスト用です。光が見えにくくなったら電池を交換してください。
- 本商品は精密な電子部品で構成されています。落としたり、水にぬらしたり、汚したり、分解したりしないでください。また、高温・低温になる所での使用、保管はさけてください。
- 本体や部品を箱に戻す場合は、梱包材に包んでから行ってください。

矢印一覧  
Arrow List



取り付けます。  
Attachable



取り外します。  
Removable



可動します。  
Movable

■ 取扱説明書の画像と商品とは、多少異なりますのでご了承ください。

ディスプレイサポートには別売りの魂STAGEを!→

[https://tamashiiweb.com/special/t\\_stage/](https://tamashiiweb.com/special/t_stage/)



## 発光ギミック

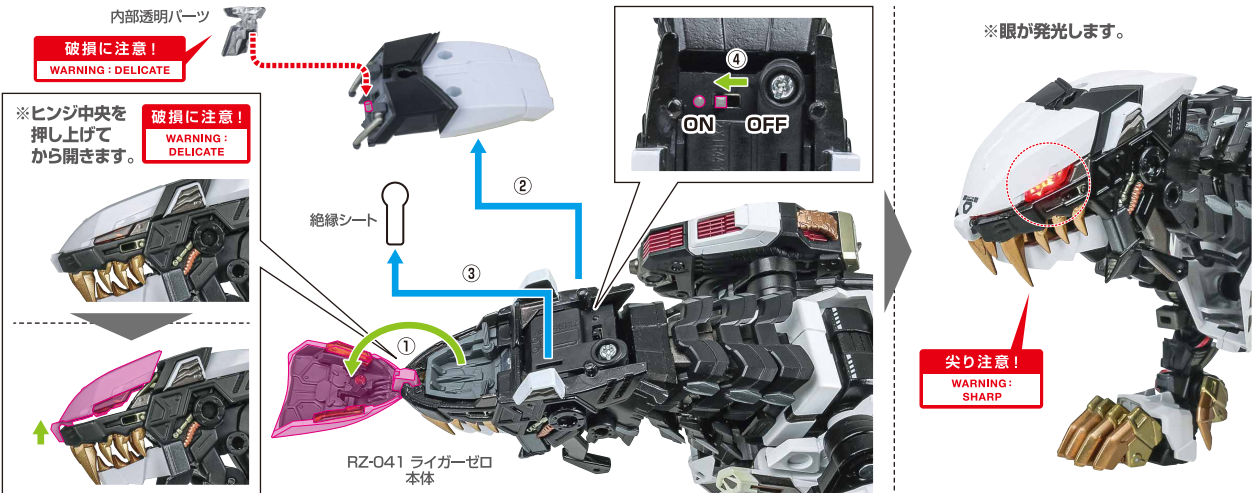

## 電池の交換の仕方

- ①ドライバーを使ってネジを外し、電池ふたを取り外します。
- ②ボタン電池2個(LR44/別売り)を正しくセットします。
- ③電池ふたを戻し、ネジを①と逆方向に回して閉じます。

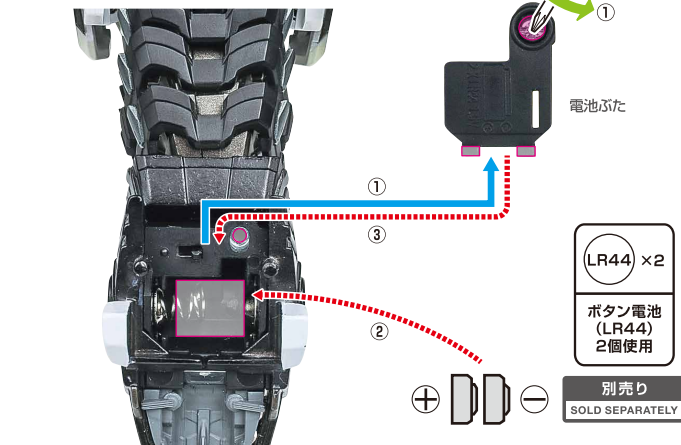



## パイロットの搭乗

1

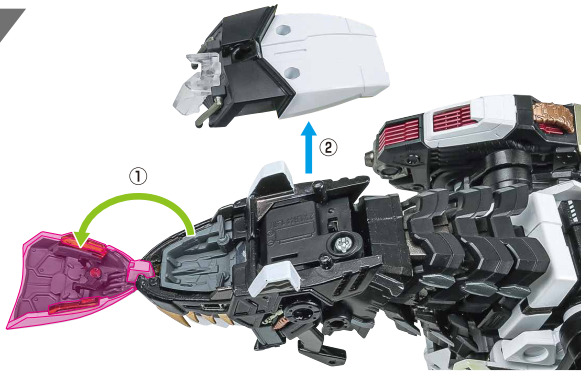

2

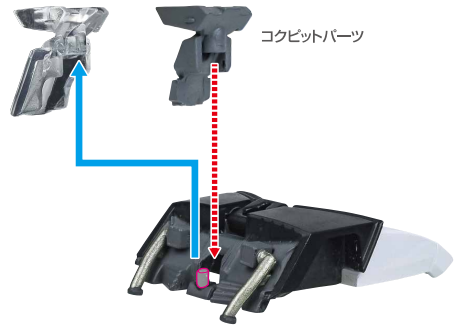

コクピットパーツ

3

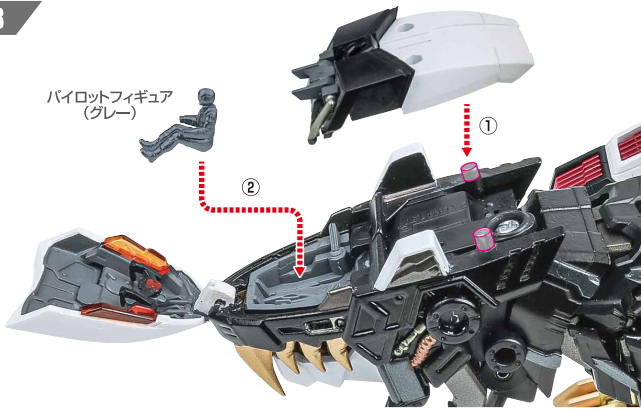

パイロットフィギュア  
(グレー)

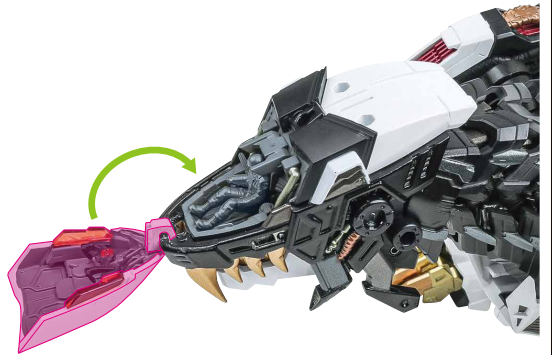

## コアユニットの取り付け

1

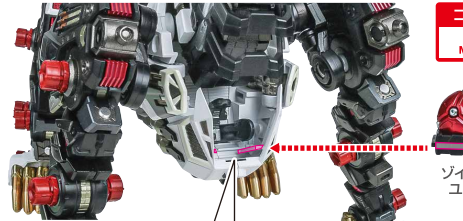

コスレ注意!  
WARNING:  
MAY RUB OFF



ゾイドコア  
ユニット

尖り注意!  
WARNING:  
SHARP

※コア球体は  
外すことが  
できます。

※画像の位置に  
取り付けます。



2

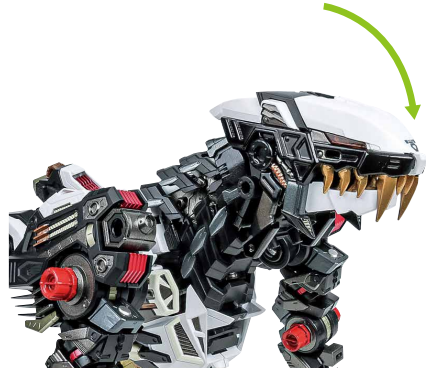

# 素体の可動

【注意】本商品の可動機構は、「複数の関節軸を、少しずつ動かして、躯体のうねりを再現する」設計です。各軸の可動域には制限範囲があり、無理に曲げると破損する恐れがあります。ご注意ください。

破損に注意!

WARNING:  
DELICATE

コスレ注意!

WARNING:  
MAY RUB OFF

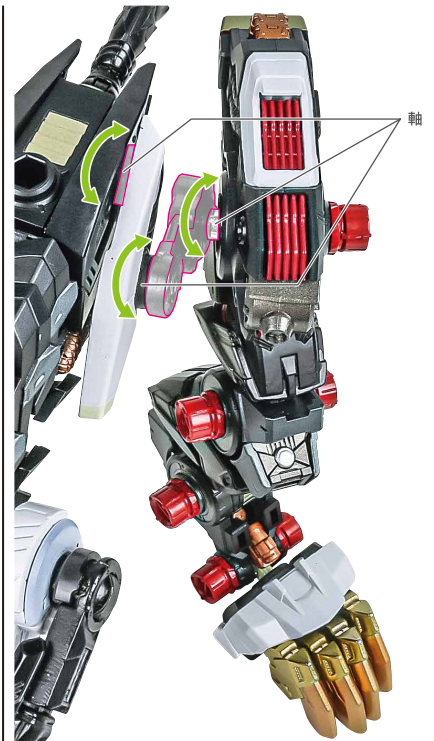
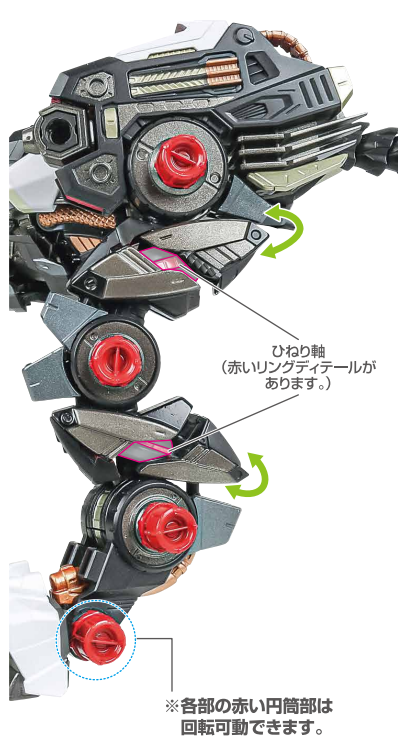
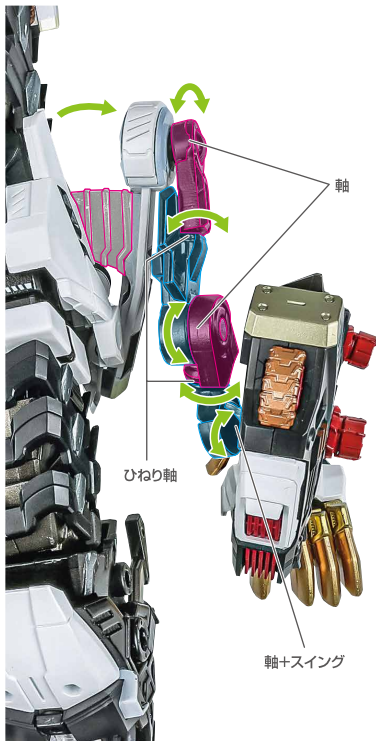
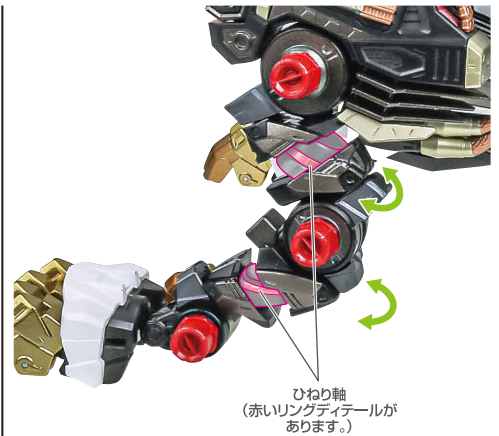
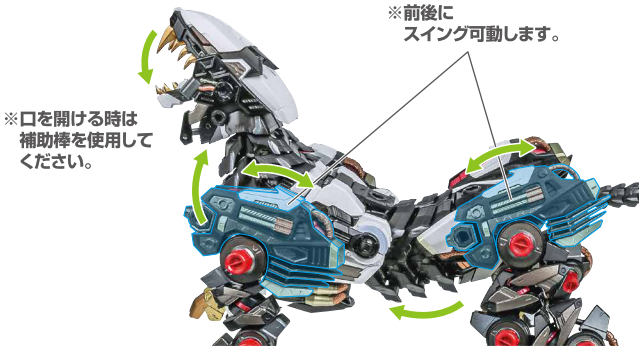



胸部ショックカノン

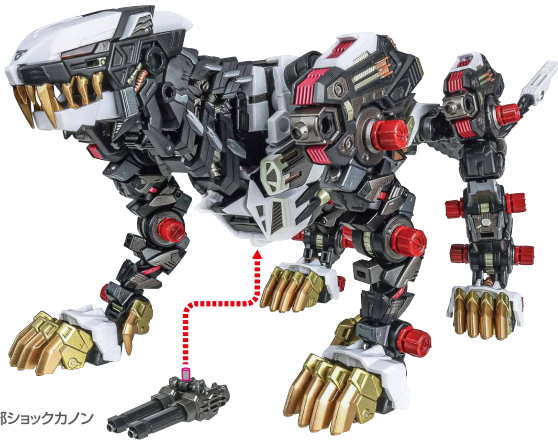

胸部ショックカノン

※砲身の外装が  
ちぢみます。



リアブースター

リアブースター

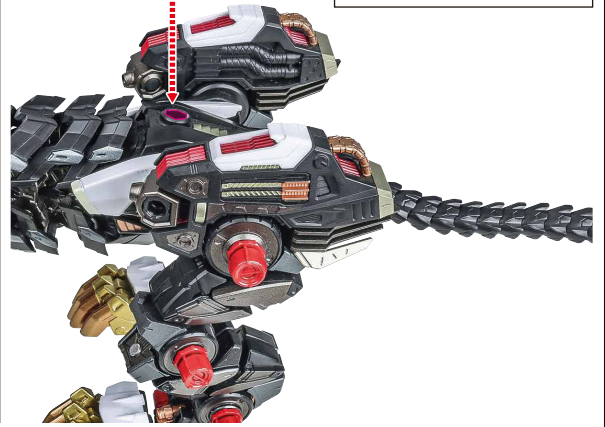

※可動します。

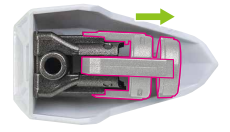

ディスプレイ

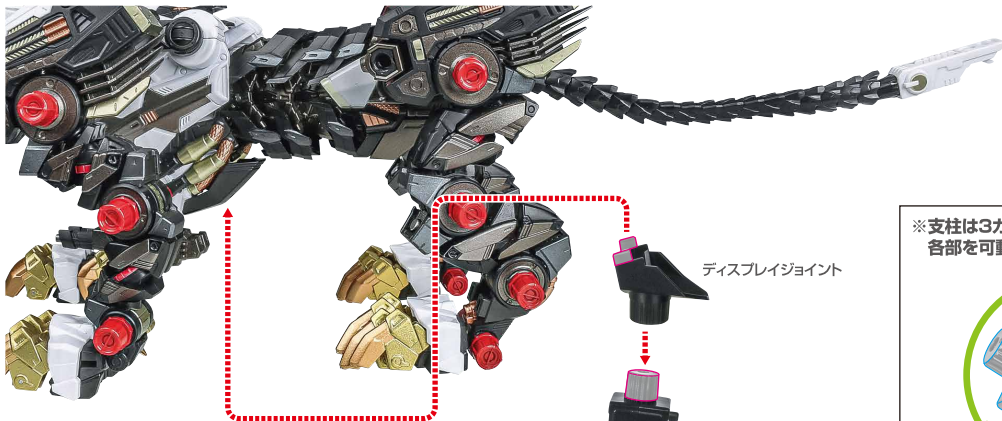

ディスプレイジョイント

支柱

選択して取付  
CHOOSE AND ATTACH

台座

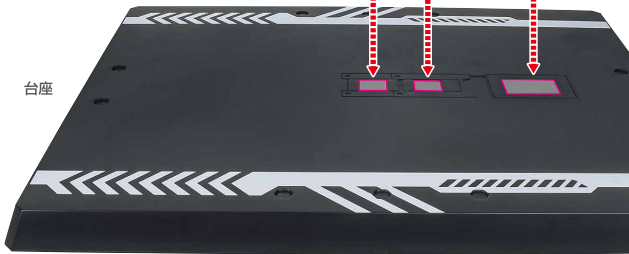

※支柱は3カ所のロックを解除することで  
各部を可動させることができます。

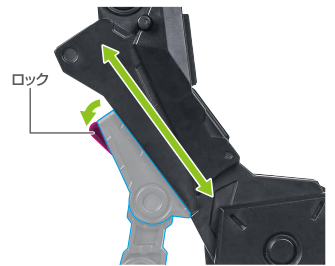
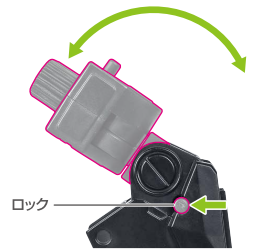
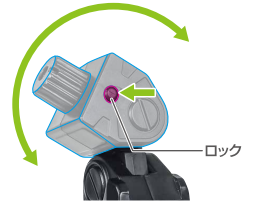

※画像の位置に  
取り付けます。

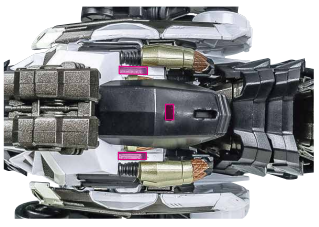

クローの展開



ツメカケ



※バランスをとって  
ディスプレイしてください。

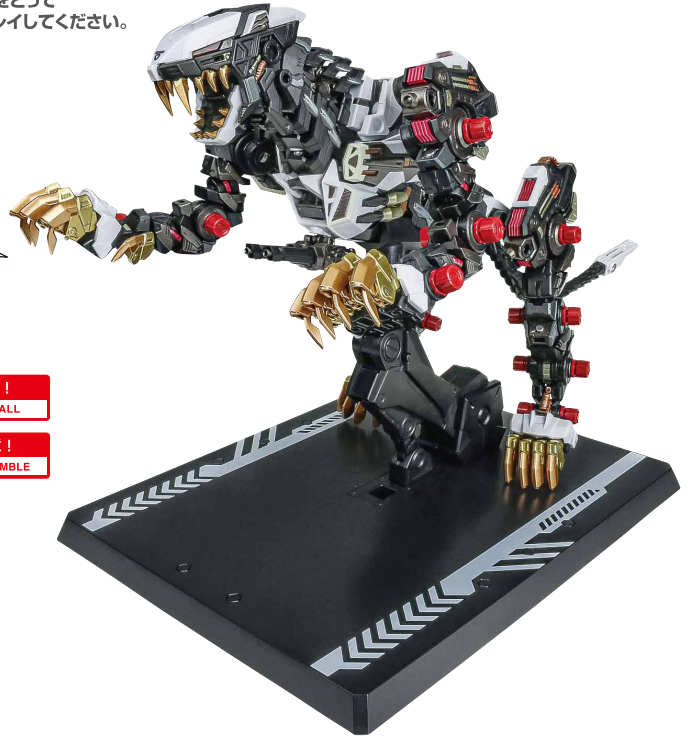

落下注意！  
WARNING: FALL

転倒注意！  
WARNING: TUMBLE

ゼロユニット(別売りのRZ-041 ライガーゼロに付属)のディスプレイ

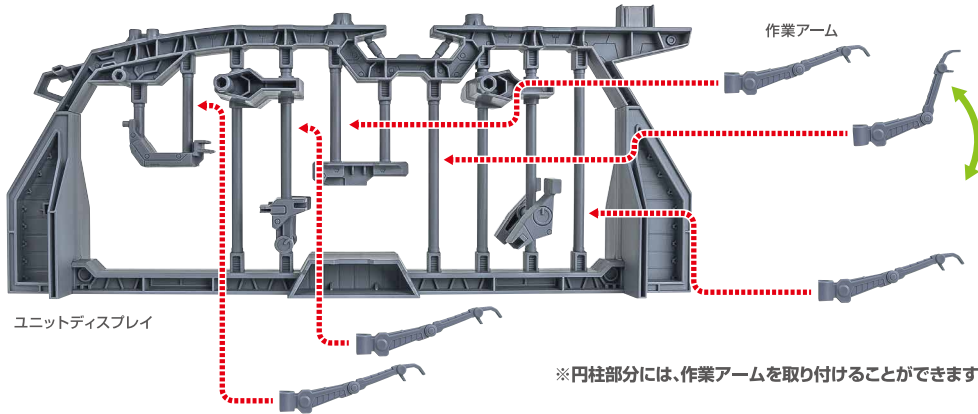

作業アーム

ユニットディスプレイ

※円柱部分には、作業アームを取り付けることができます。

選択して取付  
CHOOSE AND  
ATTACH

1

別売り  
SOLD SEPARATELY



「RZ-041 ライガーゼロ」  
付属  
喉アーモア

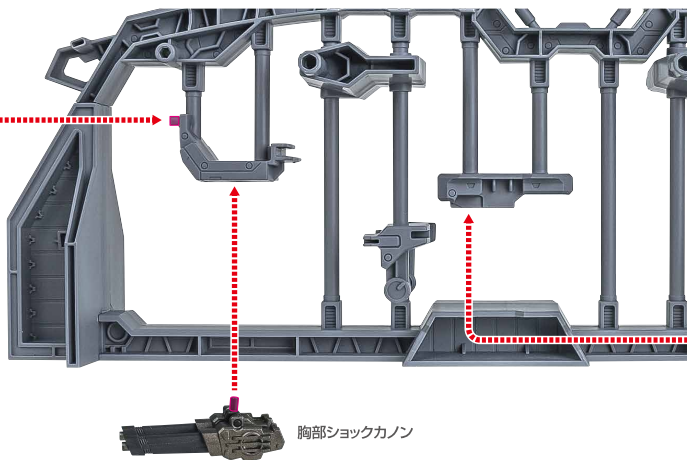

胸部ショックカノン

別売り  
SOLD SEPARATELY

「RZ-041 ライガーゼロ」  
付属  
ダウンフォーススタビライザー



2

「RZ-041 ライガーゼロ」  
付属  
前脚大型アーマー(左)



別売り  
SOLD SEPARATELY



「RZ-041 ライガーゼロ」  
付属  
前脚アーマー(左)



「RZ-041 ライガーゼロ」  
付属  
後脚大型アーマー(左)



別売り  
SOLD SEPARATELY

「RZ-041 ライガーゼロ」付属  
後脚アーマー



「RZ-041 ライガーゼロ」付属  
後足首アーマー



3

「RZ-041 ライガーゼロ」  
付属  
イオンターボブースター



別売り  
SOLD SEPARATELY

「RZ-041 ライガーゼロ」  
付属  
尾部ビームガン

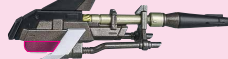

リアブースター



4

別売り  
SOLD SEPARATELY

「RZ-041 ライガーゼロ」  
付属  
後頭部アーマー

「RZ-041 ライガーゼロ」  
付属  
額アーマー



①



②



別売り  
SOLD SEPARATELY

「RZ-041 ライガーゼロ」  
付属  
頭部側面アーマー(左)



「RZ-041 ライガーゼロ」  
付属  
頬アーマー



※画像のようになります。

