

SOUL OF CHOGOKIN
超合金魂

SPACE SHRETT
7月7日
40th
ANNIVERSARY

BANDAI NAMCO



GX-106

電子星獣ドル & ギラン円盤

D O L G I R A N

取扱説明書

©東映

●本書の画像・イラストと実際の商品とは多少異なりますので、予めご了承ください。※画像はイメージです。



セット内容

●取扱説明書(本書)

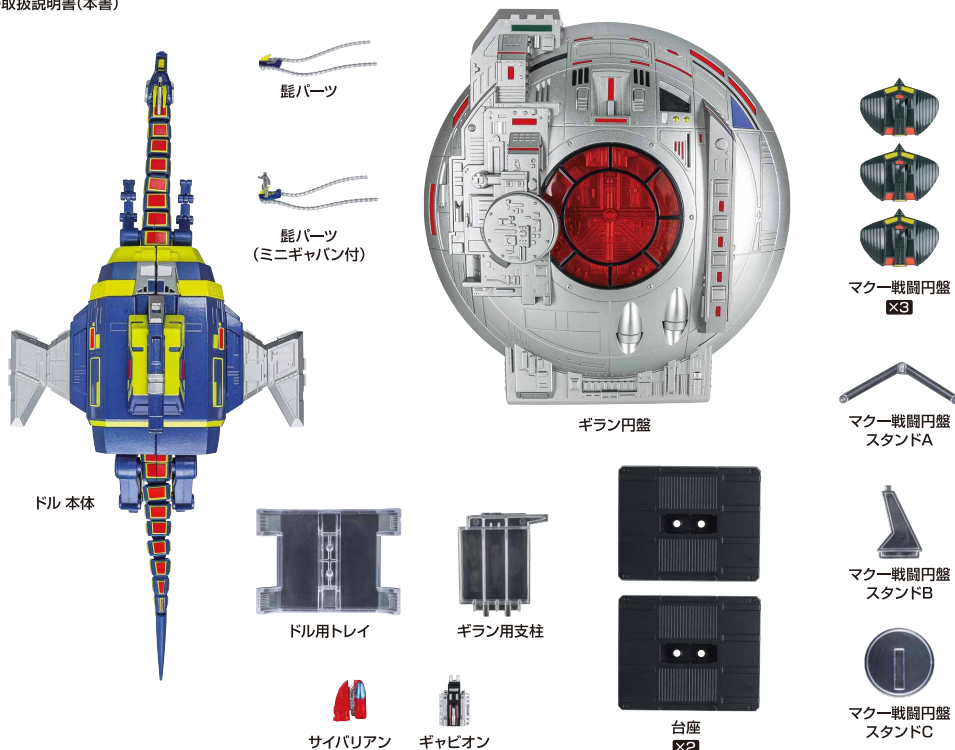

※ 本書の画像には試作品を使用しています。実際の商品とは、多少異なりますのでご了承ください。

注意 お買い上げのお客様へ必ずお読みください。

- 本商品の対象年齢は15才以上です。対象年齢未満のお子様には絶対に与えないでください。
- 小さな部品があります。お子様の手の届かないところに保管してください。窒息などの危険があります。
- 尖った部分や鋭い部分、危険な隙間がありますので、取扱や保管場所に注意してください。思わぬケガをする恐れがあります。
- 耳の近くで使用しないでください。誤って使用すると、聴覚を損なう恐れがあります。
- 本商品にはスピーカーを使用しています。ペースメーカーをご使用の方は注意してください。
- 本商品を時計・磁気カードなどに近づけないでください。磁気で機能異常が起こる場合があります。《電池を誤使用すると発熱・破裂・液漏れの恐れがあります。下記に注意してください》
- 二次電池(充電式電池)は、絶対に使用しないでください。
- 古い電池と新しい電池、いろいろな種類の電池を混ぜて使わないでください。
- +-(プラスマイナス)を正しくセットしてください。
- 長期間使用しない場合は電源を切り、電池を外してください。電池を入れたままにしておくと、液漏れの恐れがあり危険です。
- ショートさせたり充電、分解、加熱、火の中に入れてたりしないでください。
- 万一、電池から漏れた液が目に入ったときはすぐに大量の水で洗い、医師に相談してください。皮膚や服に付いたときは水で洗ってください。
- 廃棄するときは、自治体の廃棄処理の指示に従ってください。

《使用上の注意》

- 本商品は精密に作られています。無理な力を加えたり、落としたりすると破損する恐れがあります。
- 本商品は精密な電子部品で構成されています。落としたり、水にぬらしたり、汚したり、分解したりしないでください。また、高温・低温になる所での使用、保管はさけてください。
- 本商品を樹脂製のソファやシート、タイルなどの上に置かないでください。長時間接触していると色が移る場合があります。
- 商品の特性上聞き取りにくい場合があります。ご了承ください。
- 本体や部品を箱に戻す場合は、梱包材に包んでから行ってください。

注意

CAUTION

※ 本商品は全体に彩色を施しております。組み立て～操作の際にキズがつくおそれがありますので取扱には十分注意してください。

※ All parts of this product have been painted. Please take thorough care when handling the product as there is a risk of scratching the product when assembling and operating it.

ディスプレイサポートには別売りの魂STAGEを!⇒



https://tamashiiweb.com/special/t_stage/

矢印一覧
Arrow List



取り付けます。
Attachable



取り外します。
Removable



可動します。
Movable

■ 取扱説明書の画像と商品とは、多少異なりますのでご了承ください。

電子星獣ドル

1 ※硬質パーツの為、折って破損しないよう注意してください。

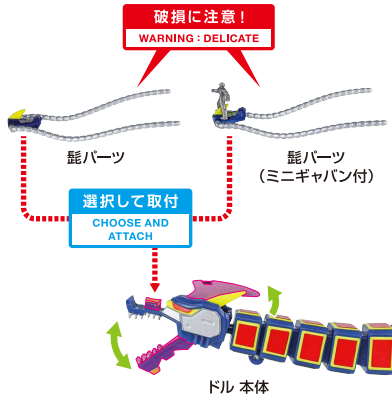

2

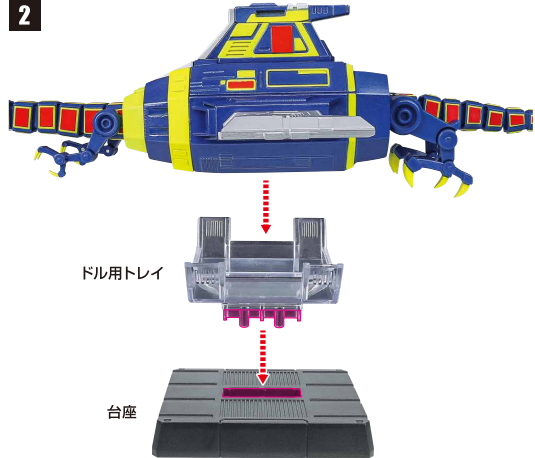

※画像のようになります。



ギラン円盤

▶ 電池の入れ方

1



外フタ

ギラン円盤

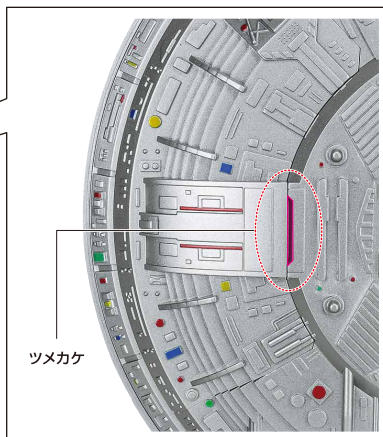

ツメカケ

2

- ① ドライバーを使ってネジを外し、電池ふたを取り外します。
- ② 単4乾電池2本(別売り)を正しくセットします。
- ③ 電源を「**○**」に入れて起動音が鳴るか確認します。
- ④ 電池ふたを戻し、ネジを①と逆方向に回して閉じ、外フタを戻します。

※電源を入れると起動音が鳴ります。

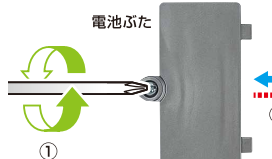
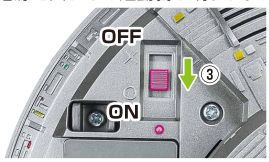

電池ふた

①

単4 × 2
単4乾電池2本使用(別売り)

●アルカリ電池推奨

Requires 2 AAA/RO3 Batteries
(Sold Separately)

別売り

SOLD SEPARATELY



②

①

④

③

②

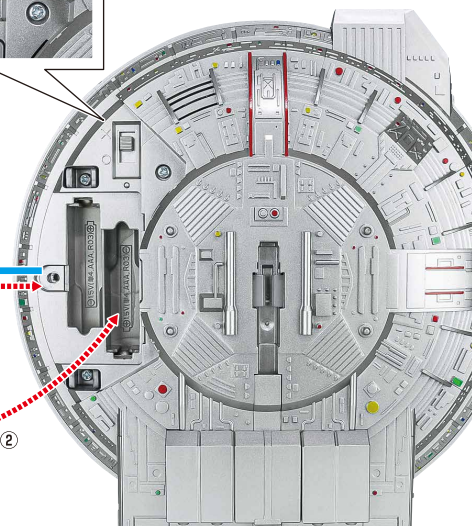

▶ サウンドギミック



※ボタンを押すと
挿入歌「輝く王者ドルギラン」が流れます。
(もう一度押すと、途中で終了します。)

▶ 格納ギミック

1

ツメカケ

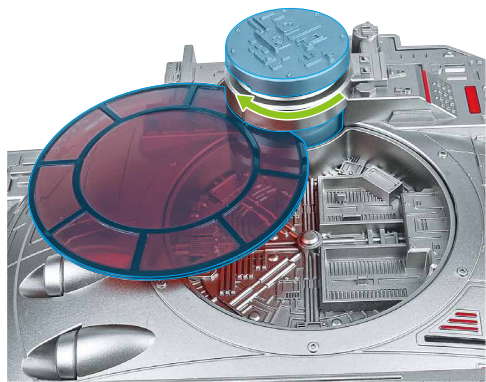
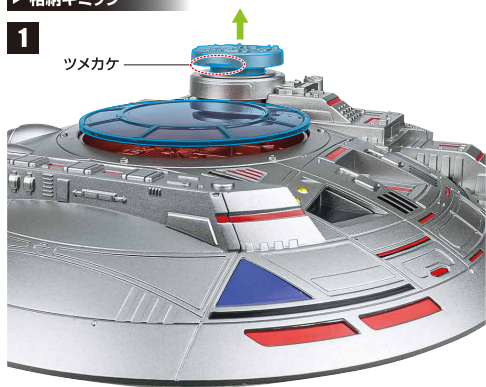

2

サイバリアン

ギャビオン

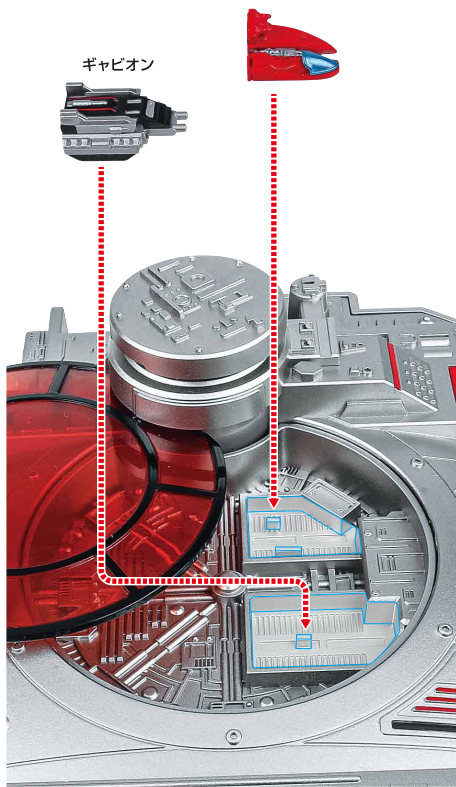

▶ 射出ギミック

※発射装置の凸部をカチッと押し込み、発射ボタンを押すとサイバリアンやギャビオンを発射できます。

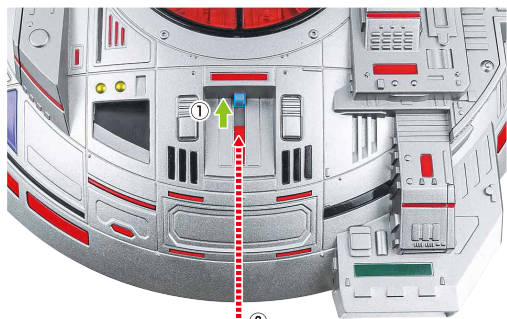

2

選択して取付

CHOOSE AND ATTACH

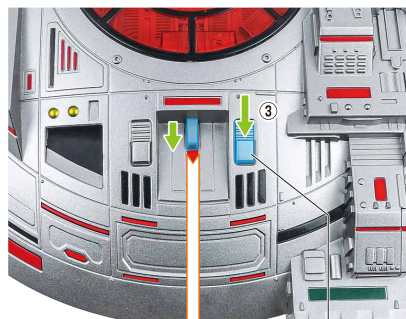

発射ボタン

紛失注意!
DO NOT
MISPLACE



▶ ディスプレイ

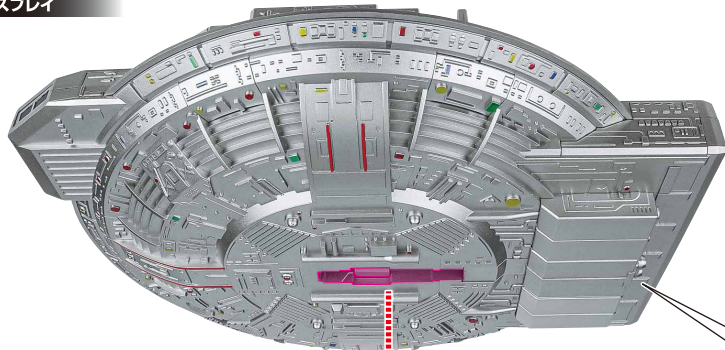

ギラン用支柱

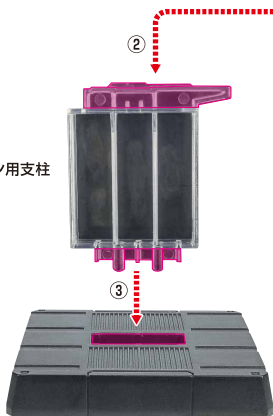

※画像の部分をスライドさせながら
ギラン用支柱に取り付けます。

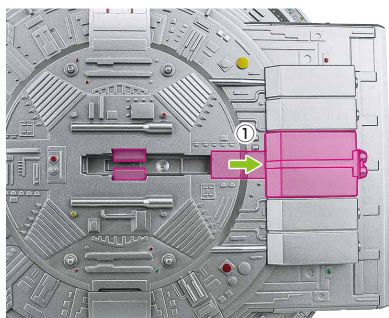

※画像のようになります。



転倒注意！
WARNING : TUMBLE

マクー戦闘円盤

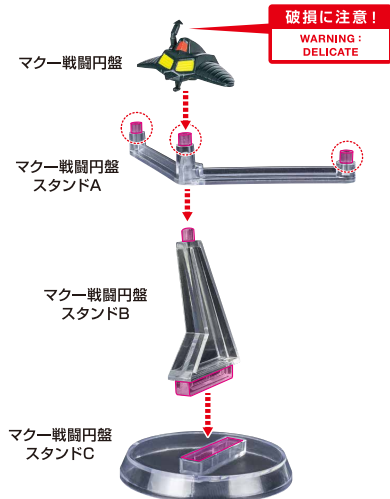

※画像のようになります。



超次元高速機ドルギラン

1

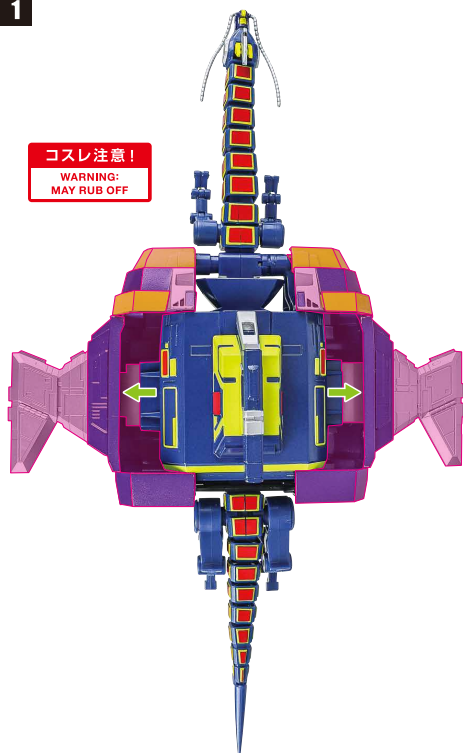

2

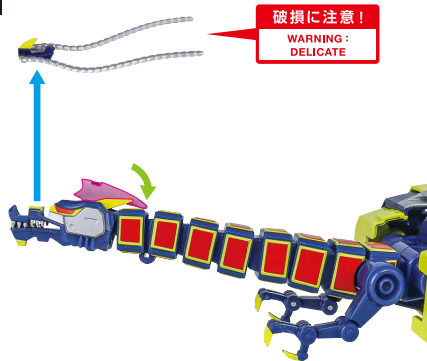

※本体を逆さまにして、首を曲げます。



3

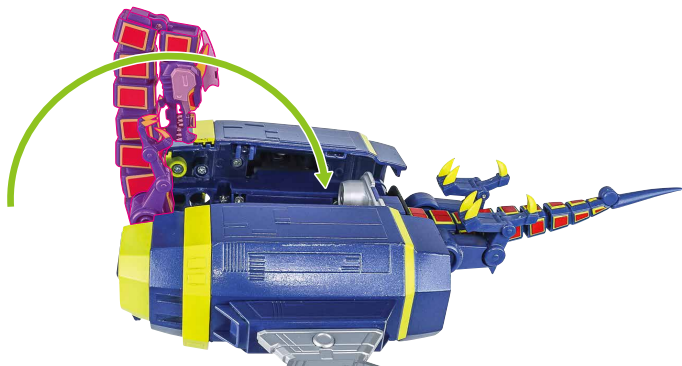

4



※後脚はこの形にします。



5

※「胴体カバー前部と機首」
「胴体カバー後部とリアノズル部」が
それぞれきちんとはまるように確認しながら、
胴体カバーを閉じます。

ゆっくりと操作
CAREFULLY

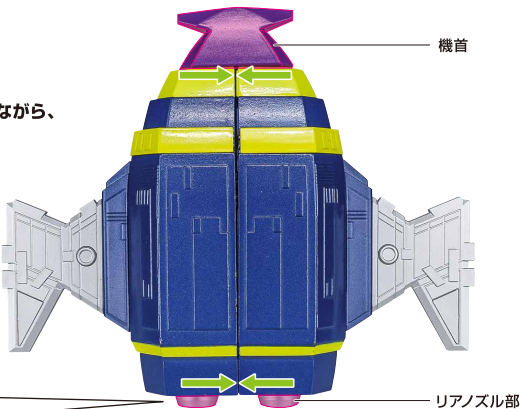
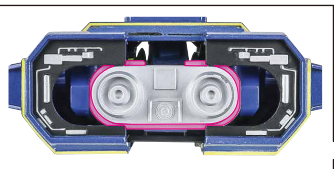

6

コスレ注意!

WARNING:
MAY RUB OFF

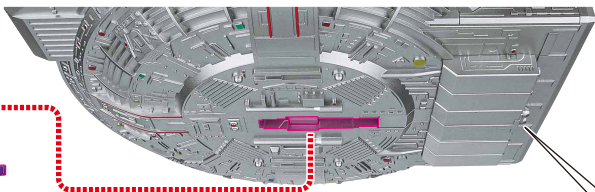
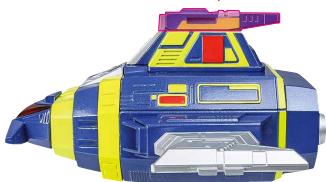

②

※画像の部分をスライドさせながら
ドル 本体に取り付けます。

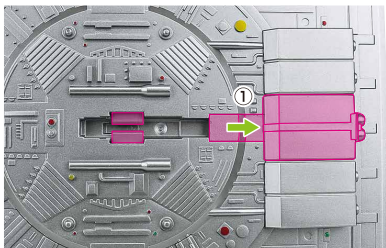

※画像ようになります。



落下注意!

WARNING: FALL

転倒注意!

WARNING: TUMBLE

D O L G I R A N

