

METAL BUILD

BANDAI NAMCO

取扱説明書



GN ARMS TYPE-E

メタルビルド GNアームズ TYPE-E

©創通・サンライズ

※画像はイメージです。

※本書の画像と商品とは多少異なりますので、ご了承ください。



セット内容

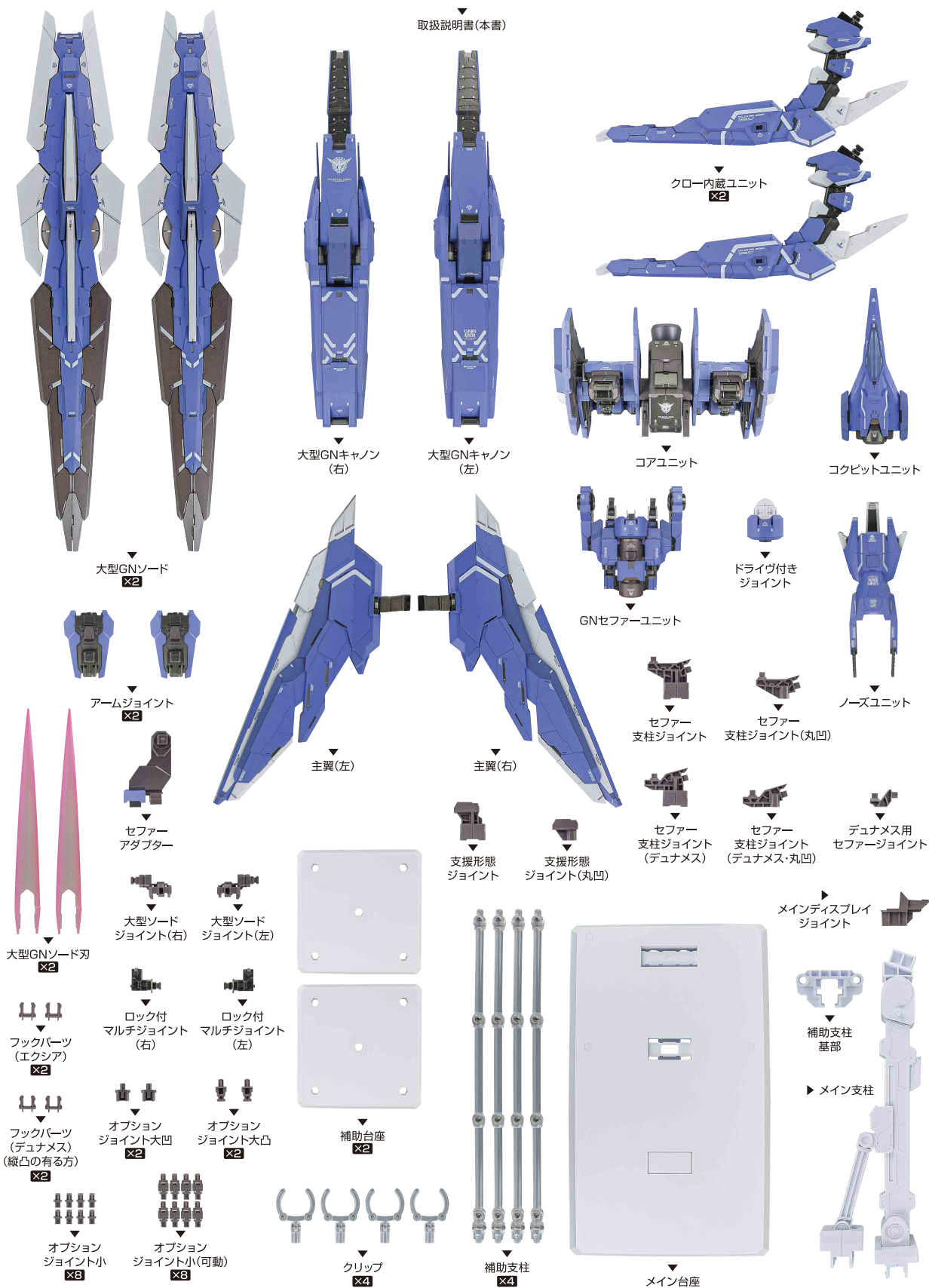

※ 本書の画像には試作品を使用しています。実際の商品とは、多少異なりますのでご了承ください。

【組み立ての前に】

本商品は重量があり、精密に作られているため、不用意に転倒すると自重で破損するおそれがあります。必ず台座に設置してディスプレイしてください。又、関節を動かす際もバランスに十分注意してください。

注意

CAUTION

※ 本商品は全体に彩色を施しております。組み立て～操作の際にキズがつくおそれがあります。また、尖った箇所が多くありますので、取扱には十分注意してください。

※ All parts of this product have been painted. Please take thorough care when handling the product as there is a risk of scratching the product when assembling and operating it.

ディスプレイサポートには別売りの魂STAGEを!⇒

https://tamashiweb.com/special/t_stage/



注意

お買い上げのお客様へ必ずお読みください。

- 本商品の対象年齢は15才以上です。対象年齢未満のお子様には絶対に与えないでください。
- 小さな部品がありますので、小さなお子様が誤って飲み込まないように注意してください。窒息などの危険があります。
- 尖った部分や鋭い部分がありますので、取扱や保管場所に注意してください。思わぬケガをするおそれがあります。
- 可動部の隙間には指などを入れないでください。はさまれてケガをするおそれがあります。

〈使用上の注意〉

- 本商品は精密に作られています。無理な力を加えたり、落としたりすると破損するおそれがあります。
- 関節部分を曲げたり回転させたりする時に、無理に動かすと彩色がはがれるおそれがありますので注意してください。
- 本商品を樹脂製のソファやシート、タイルなどの上に置かないでください。長時間接触していると色が移る場合があります。

矢印一覧 / Arrow List

取り付けます。 Attachable

取り外します。 Removable

可動します。 Movable

※別売りの「METAL BUILD ガンダムデヴァイズエクシア」「ガンダムエクシア (10th ANNIVERSARY EDITION)」「ガンダムエクシア トランザムVer.」「ガンダムエクシア&エクシアリベアⅢ」「ガンダムデュナメス&デヴァイズデュナメス」に対応しています。上記商品の取扱説明書も合わせてご確認ください。

GN ARMS TYPE-E

GNセファークニットの装着

1

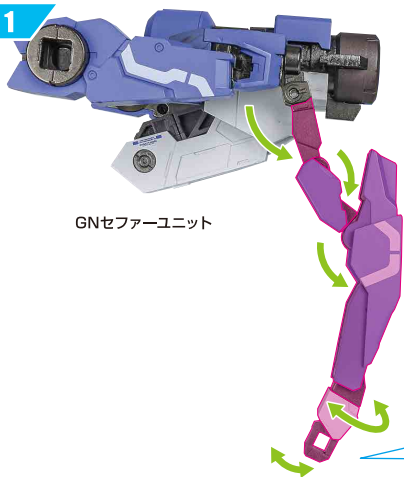

GNセファークニット

※「ガンダムデヴァイズエクシア」(別売り)付属のGNビームサーベルを持たせることができます。

「ガンダムデヴァイズエクシア」
付属
GNビームサーベル

別売り
SOLD SEPARATELY



3

※ボタンの下端を押しながら引き出します。

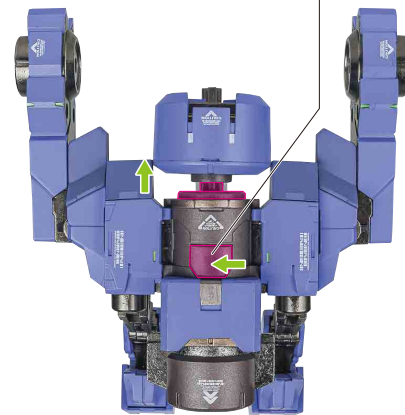

2

①ストッパーを押しながら開きます。

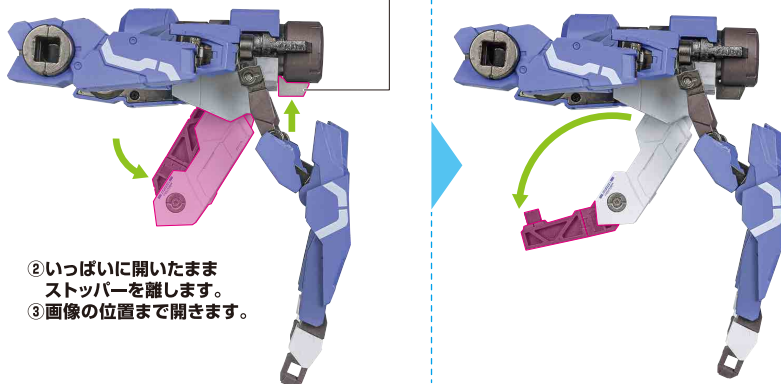

- ② いっばいに開いたままストッパーを離します。
- ③ 画像の位置まで開きます。

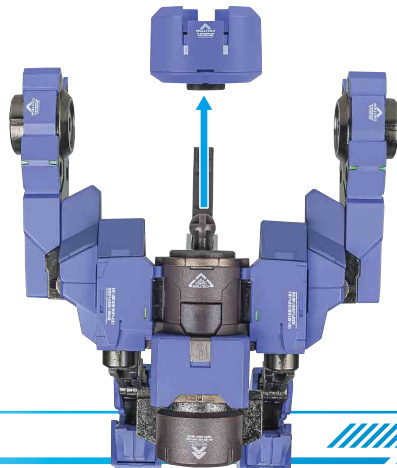

4

ガンダムデバイスエクシア

別売り

SOLD SEPARATELY



ゆっくりと操作

CAREFULLY

破損に注意!

WARNING:
DELICATEドライブ付き
ジョイント※3本の爪を通しながら
はめ込みます。

5

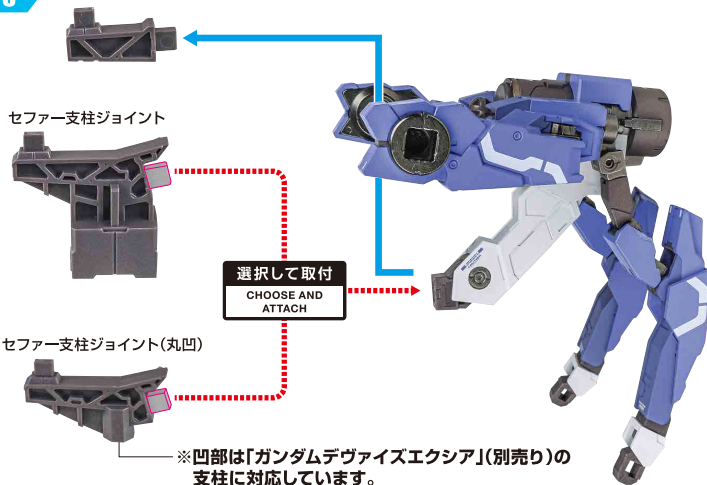

セファー支柱ジョイント

選択して取付

CHOOSE AND
ATTACH

セファー支柱ジョイント(丸凹)

※凹部は「ガンダムデバイスエクシア」(別売り)の
支柱に対応しています。

6

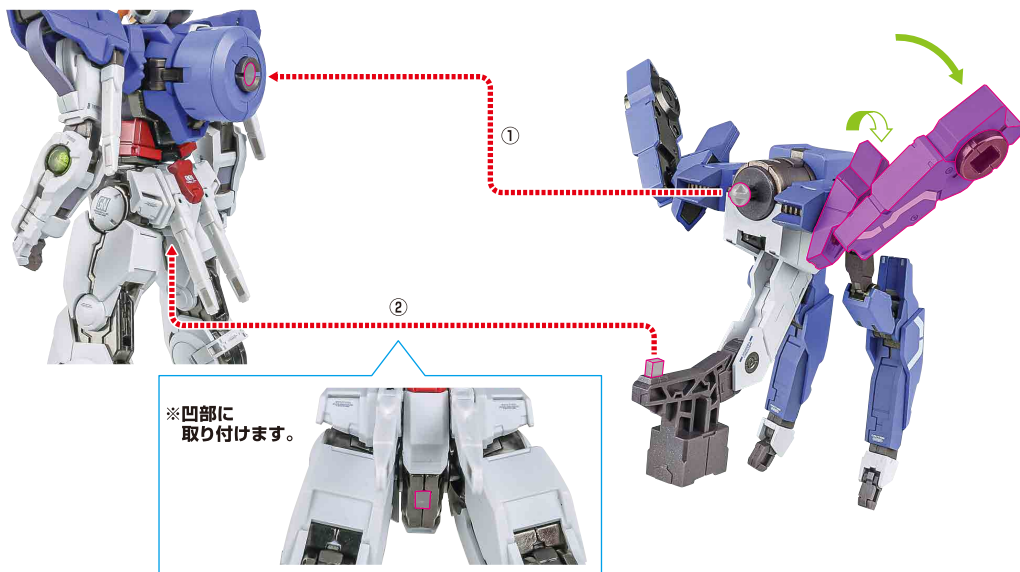
※凹部に
取り付けます。

ガンダムデュナメス(別売り)への装着

1

「ガンダムデュナメス&
デバイスデュナメス」付属
本体

別売り

SOLD SEPARATELY

破損に注意!

WARNING:
DELICATE

ゆっくりと操作

CAREFULLY

2

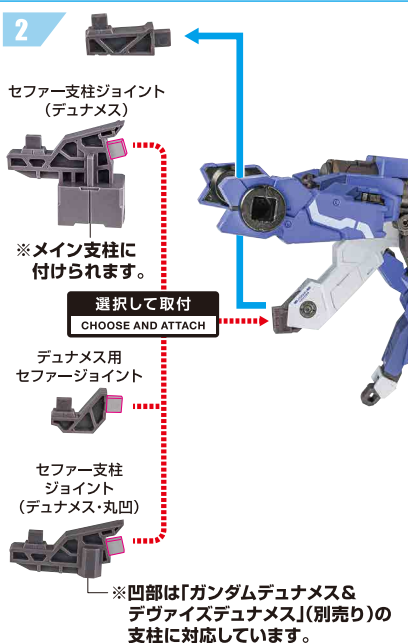
セファー支柱ジョイント
(デュナメス)※メイン支柱に
付けられます。

選択して取付

CHOOSE AND
ATTACHデュナメス用
セファージョイントセファー支柱
ジョイント
(デュナメス・丸凹)※凹部は「ガンダムデュナメス&
デバイスデュナメス」(別売り)の
支柱に対応しています。

3



※凹部に取り付けます。

7

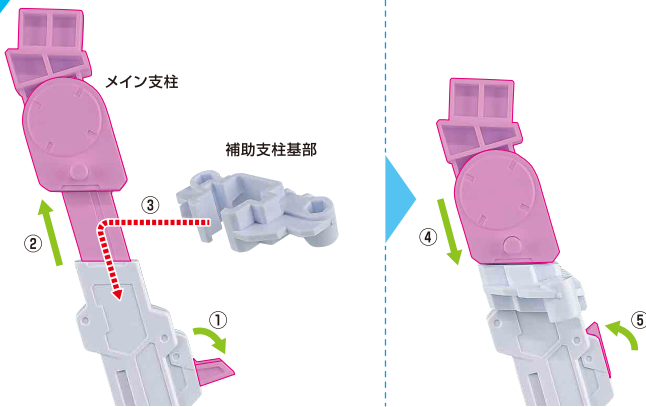

※メイン支柱は3箇所のロックを解除することで各部を可動させることができます。

メイン支柱の可動

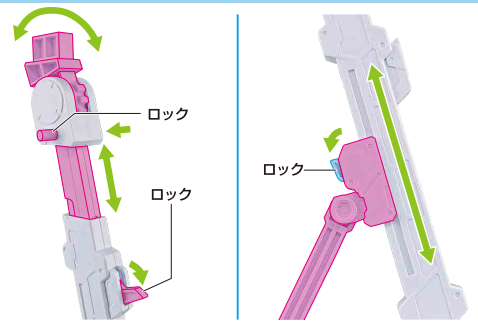

8

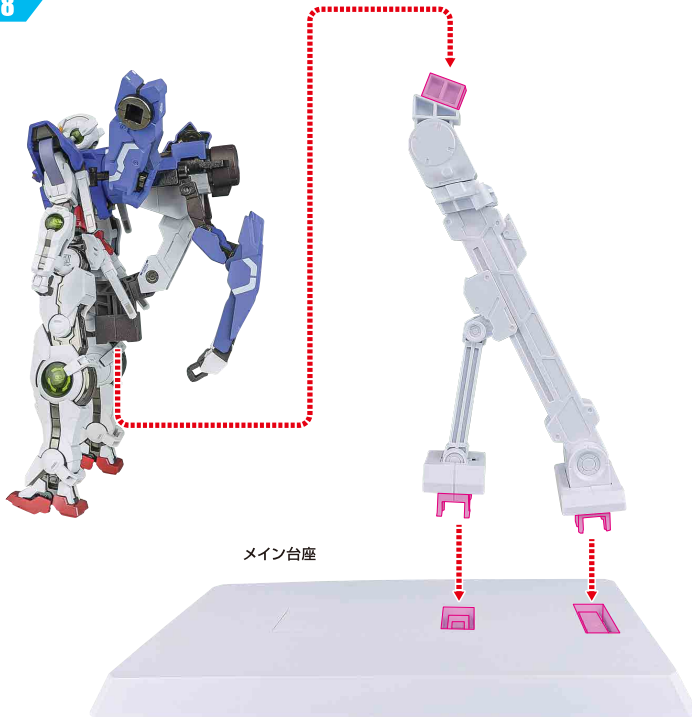

※画像のように
なります。



大型GNソード

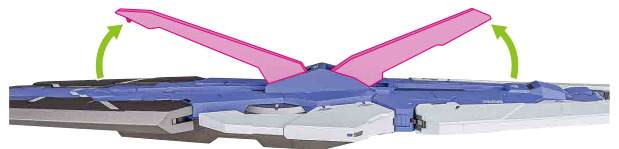
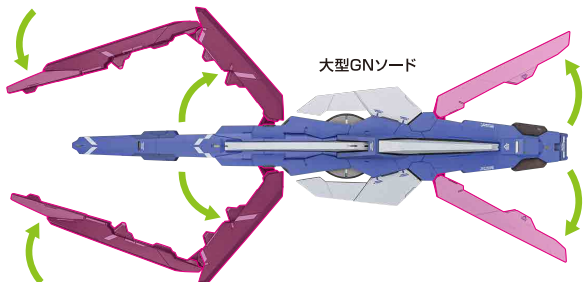

大型GNソード刃

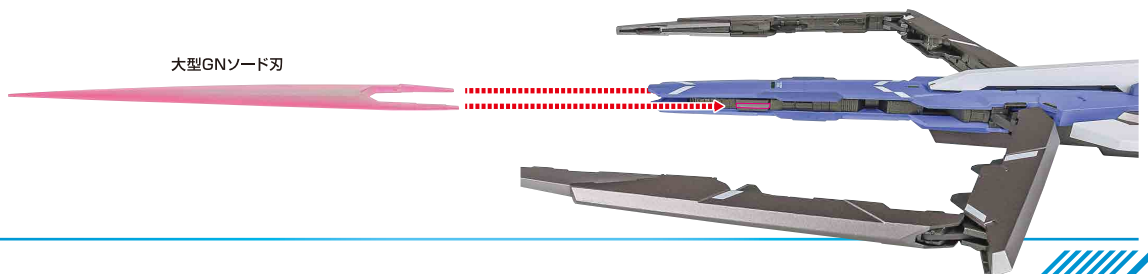

大型GNソードの装着 (格闘形態)

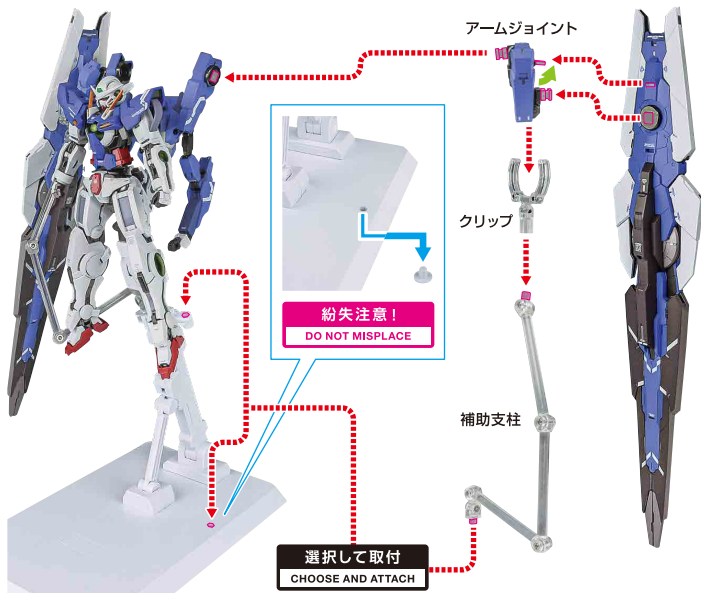

※画像のよう
になります。

落下注意!
WARNING:
FALL

転倒注意!
WARNING:
TUMBLE



大型ソードジョイント

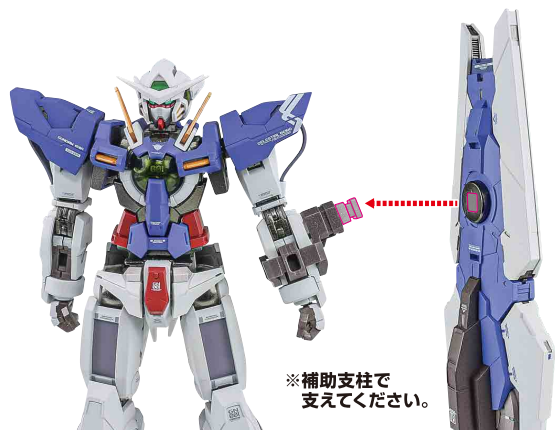
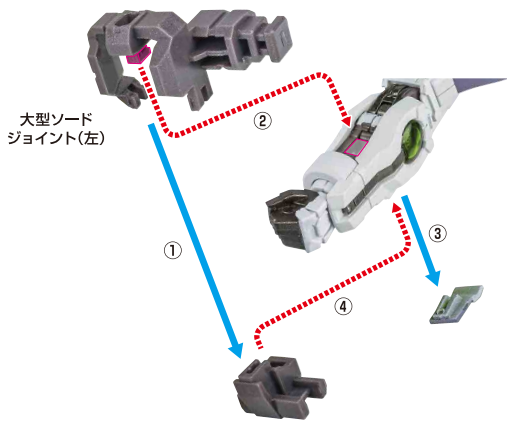

大型GNキャノンの装着 (重火力砲撃形態)

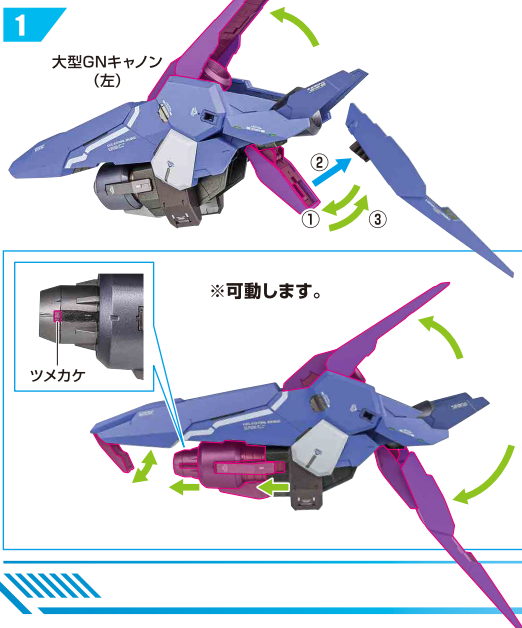

3

※大型GNキャノンを
ストッパースイッチで
固定します。



4

※ボタンを押しながら本体を取り付けます。

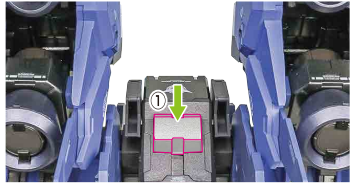

※4Pの 8 の状態です。

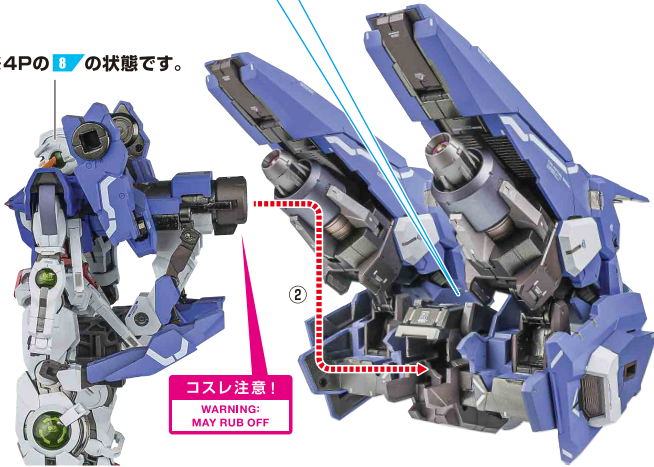

コシレ注意!
WARNING:
MAY RUB OFF

※画像のように
なります。



落下注意!

WARNING:
FALL

転倒注意!

WARNING:
TUMBLE

支援形態の組み立て方

1



コックピットユニット

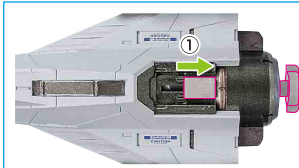

※スイッチを後方に
スライドさせて
接続部を出します。

※セット内容の状態から始めます。

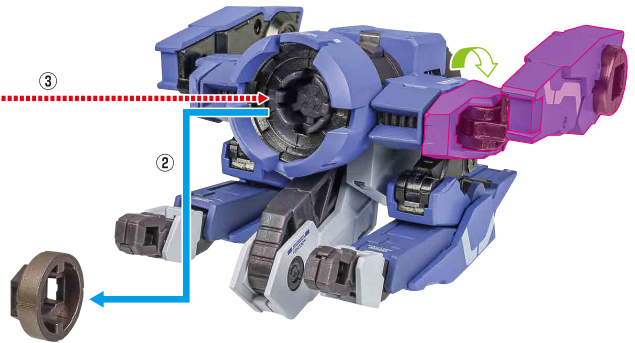

2

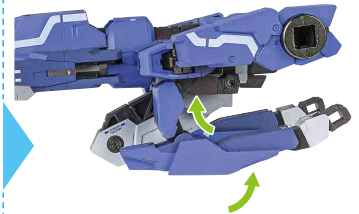
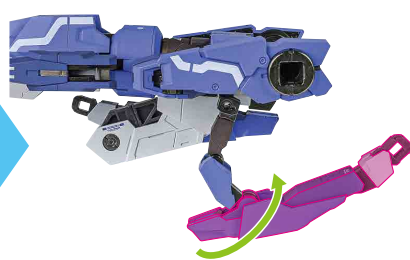

3

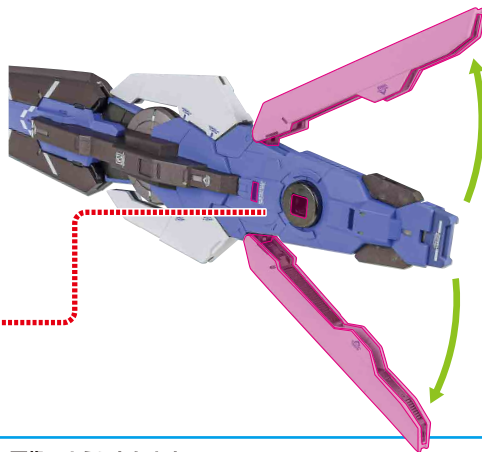

4

※裏側から押して外します。

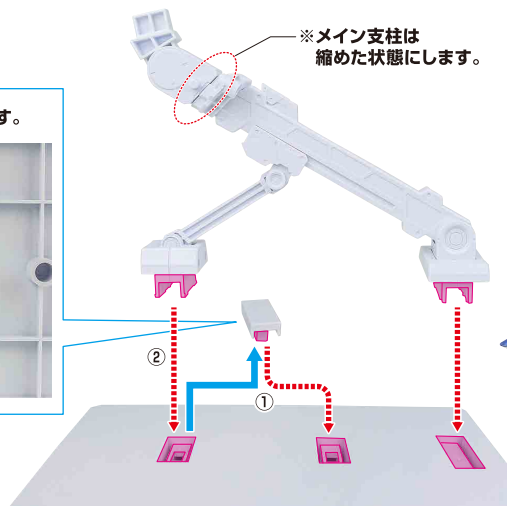
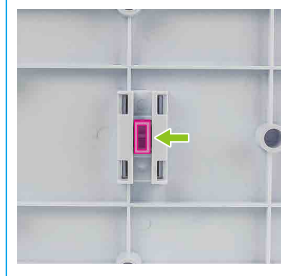

※メイン支柱は縮めた状態にします。

※画像ようになります。

転倒注意！
WARNING:
TUMBLE

落下注意！
WARNING:
FALL



5

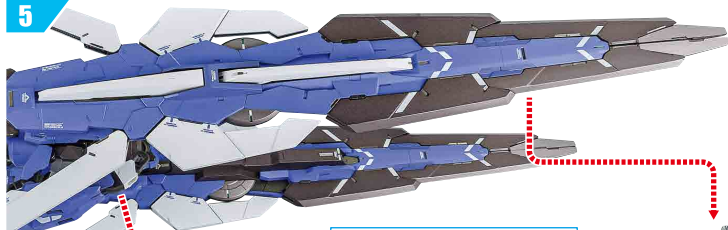

※凹部に取り付けます。

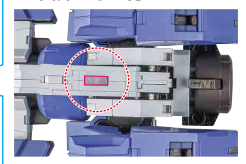

選択して取付
CHOOSE AND
ATTACH

支援形態
ジョイント(丸凹)

凹部は、別売りの
「ガンダムデヴァイズエクシア」
付属の支柱に対応しています。

支援形態
ジョイント

※アームの凹部に、下記の運動アイテムが付けられます。

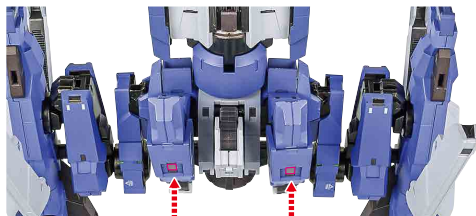

「ガンダムデヴァイズエクシア」
付属
GNソード



「ガンダムデヴァイズエクシア」
付属
GNシールド

別売り
SOLD SEPARATELY

GNアームズの組み立て方

1

※セット内容の状態から始めます。

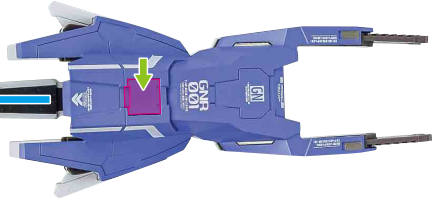

※ボタンを押しながら取り付けます。

※取り外すときは、
ボタンを押しながら外してください。

2

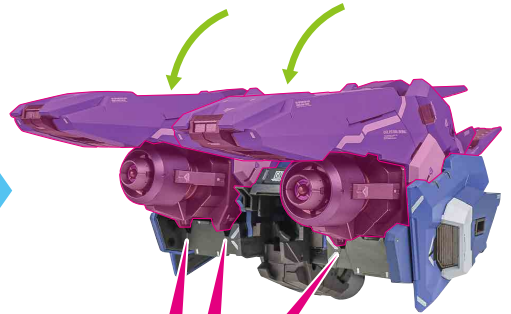
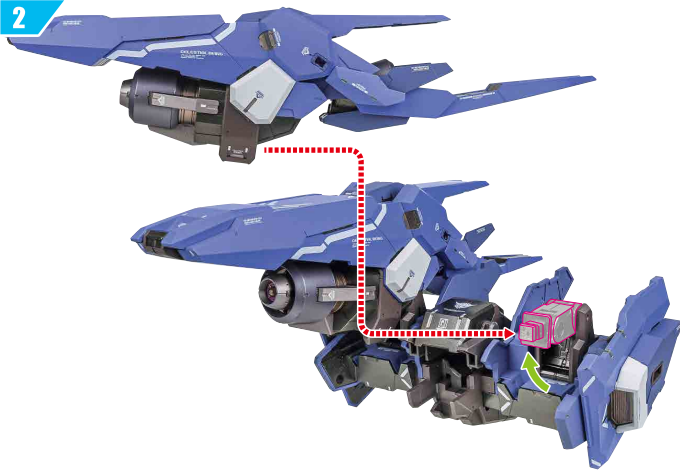
コスレ注意!
WARNING:MAY RUB OFF

3

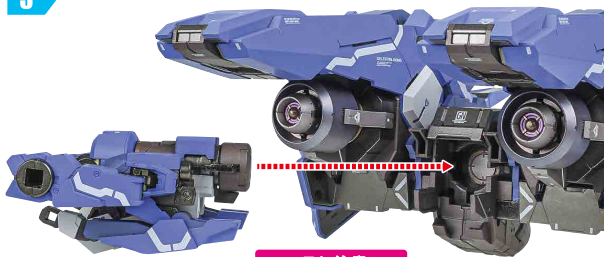
コスレ注意!
WARNING:MAY RUB OFF

4

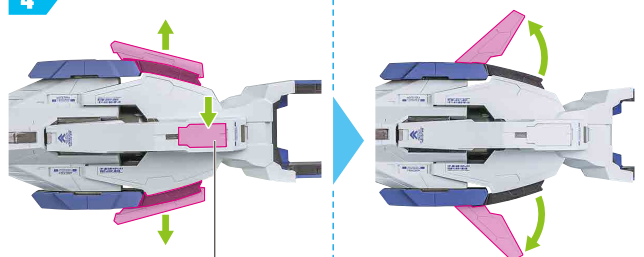

※ボタンを押すと、翼基部が少し出ます。

5

破損に注意!
WARNING: DELICATE

6

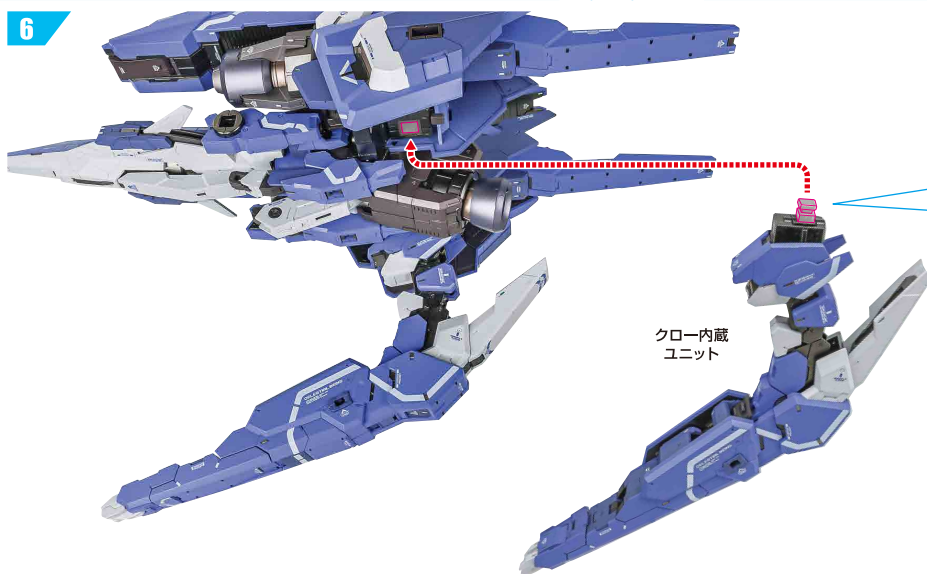
クロー内蔵
ユニット

※可動します。



7

※クロー内蔵ユニットをストップスイッチで固定します。

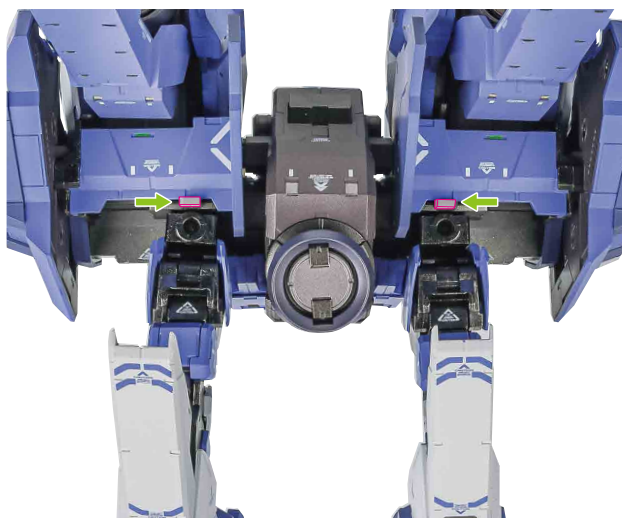

※クロー内蔵ユニットを外側にスライドさせます。

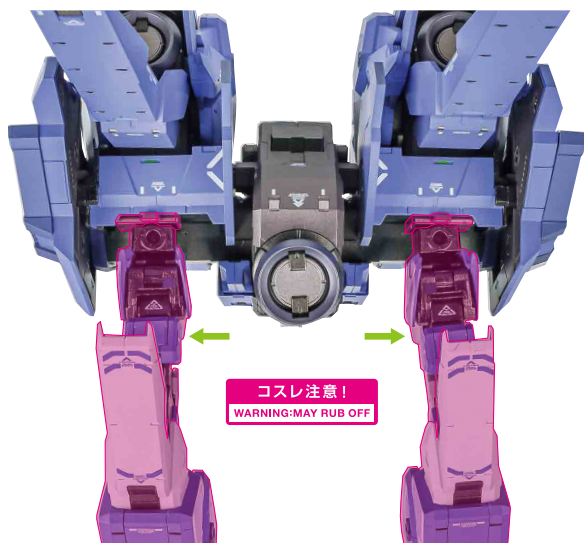
コスレ注意!
WARNING:MAY RUB OFF

8

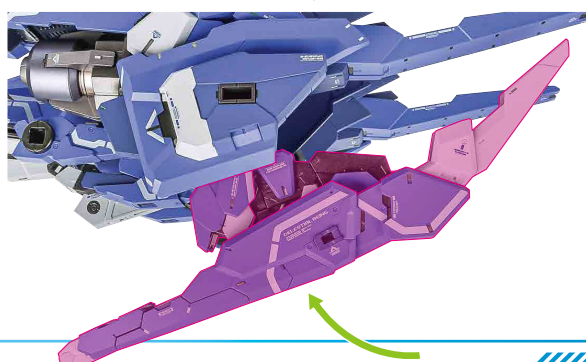
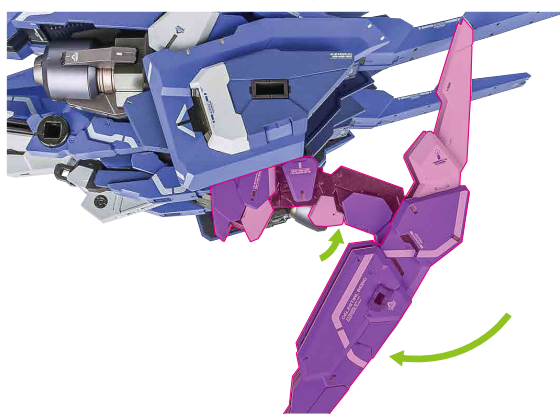
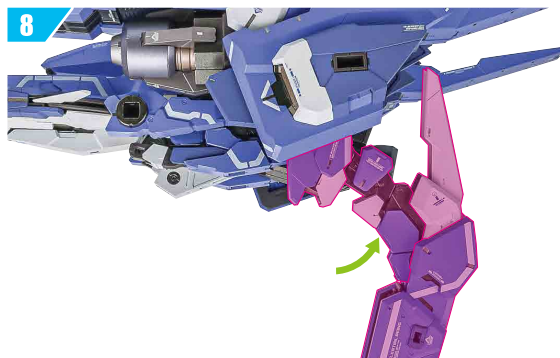

9

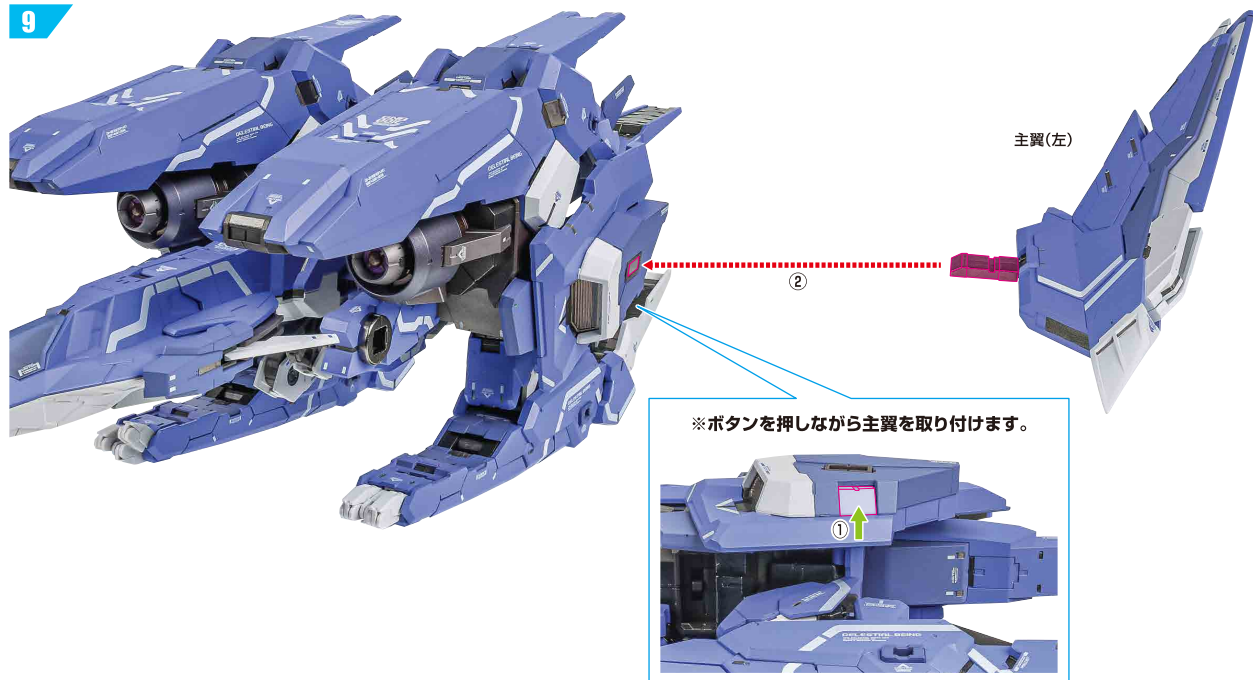

10

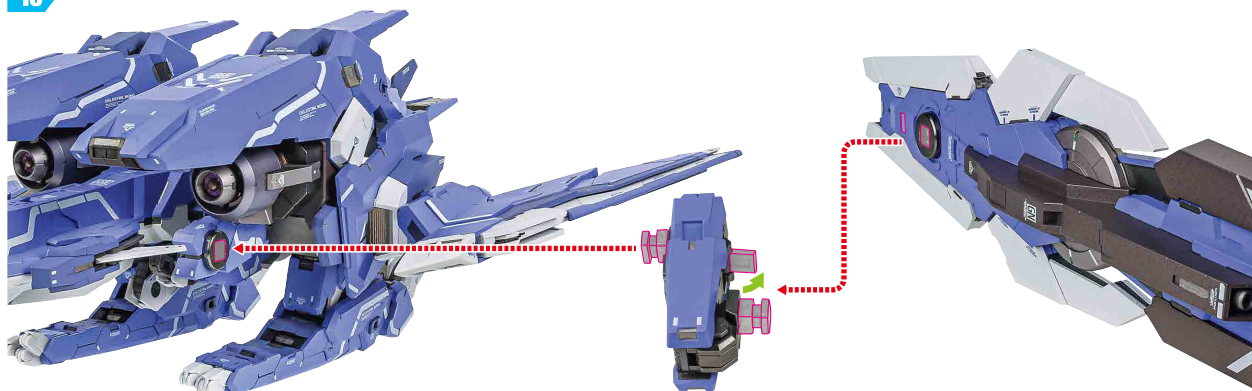

11

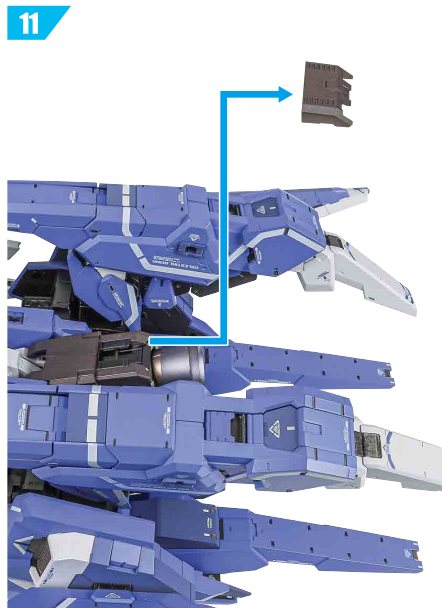

12

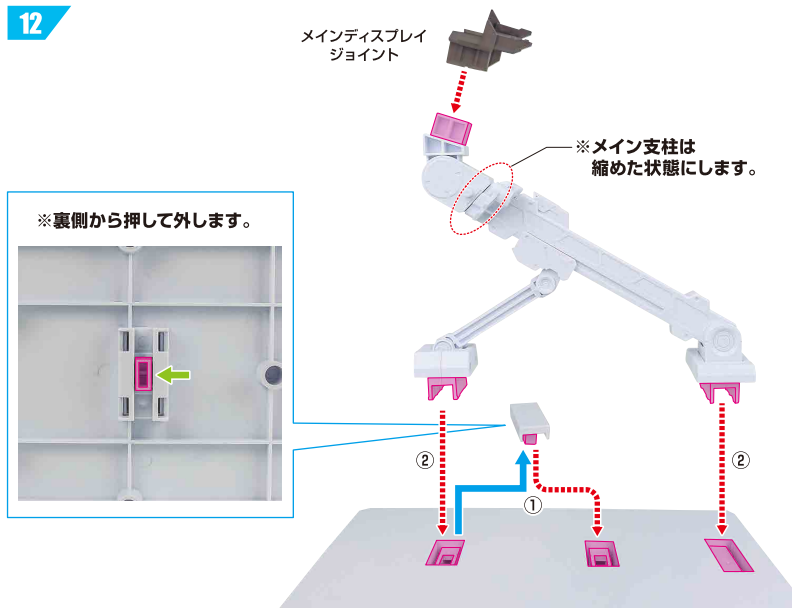

13

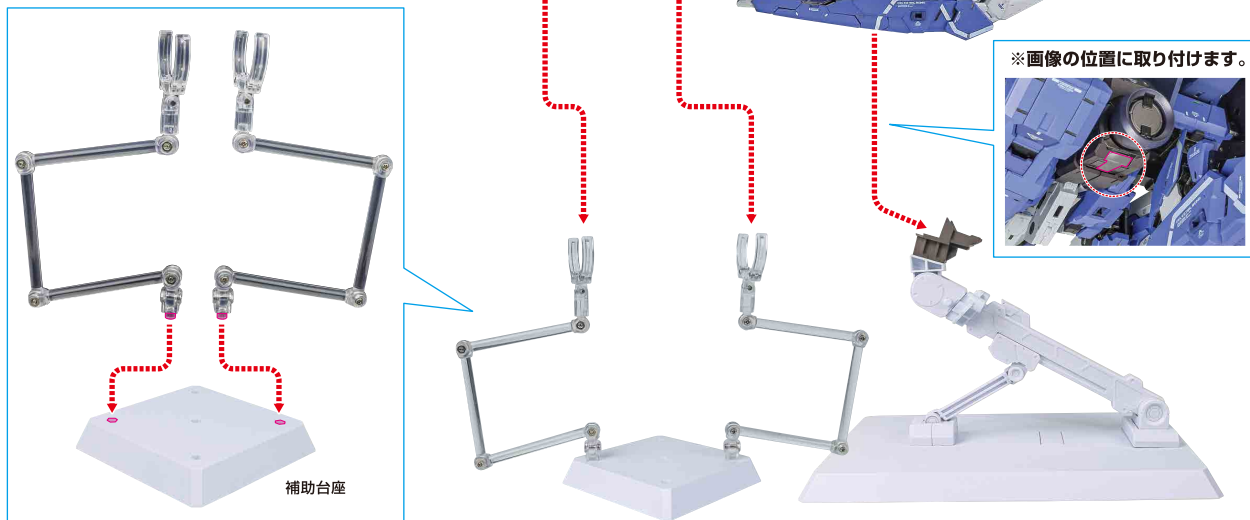

※画像のようになります。

落下注意！
WARNING: FALL

転倒注意！
WARNING: TUMBLE



GNアーマーの組み立て方

1

※GNアームズ完成の状態から始めます。



2

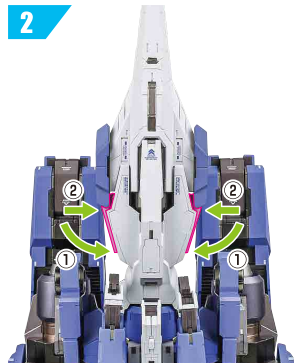

コスレ注意！
WARNING: MAY RUB OFF

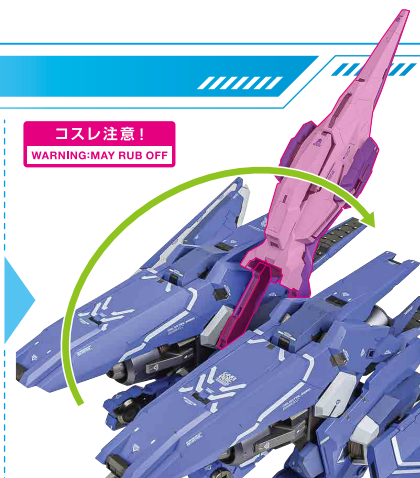

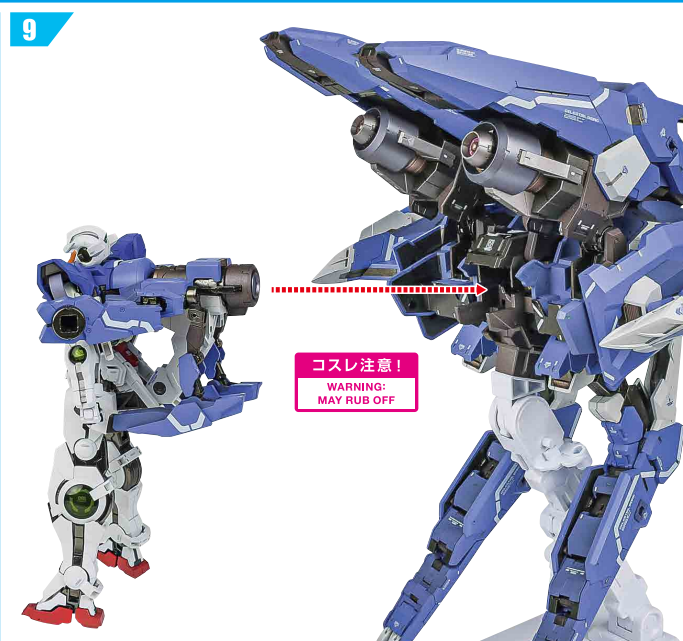
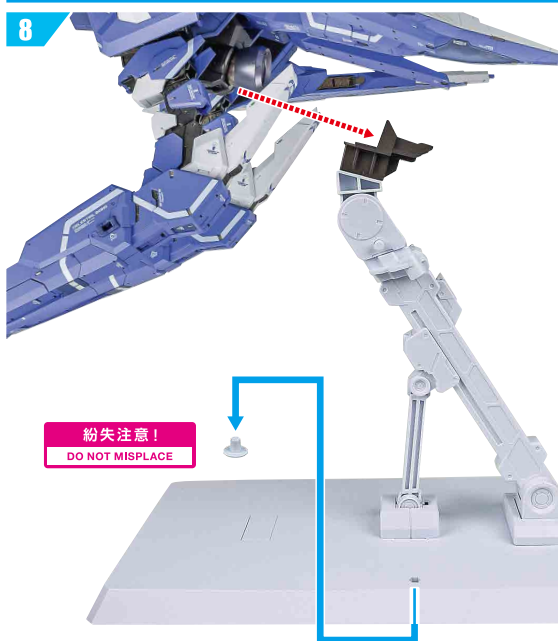
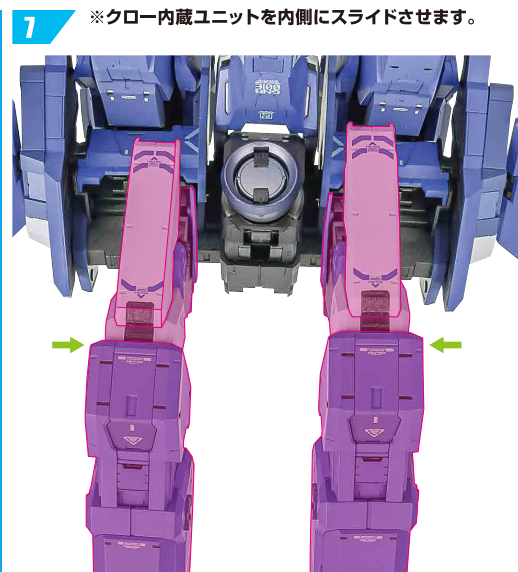
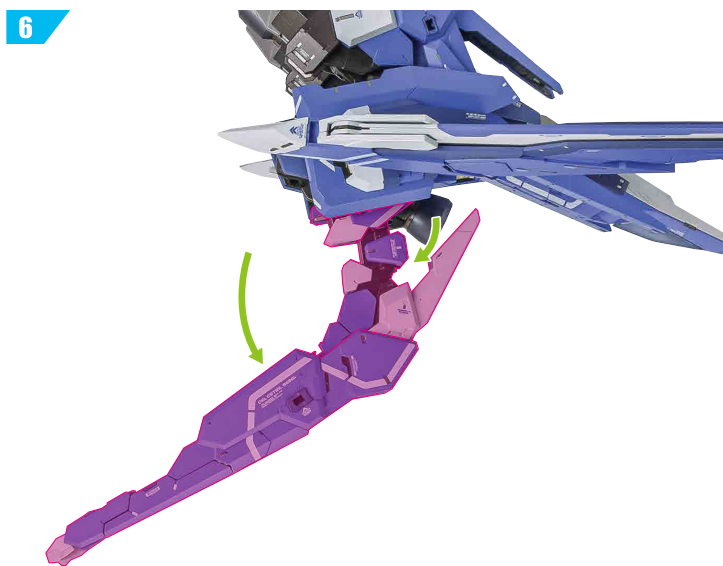
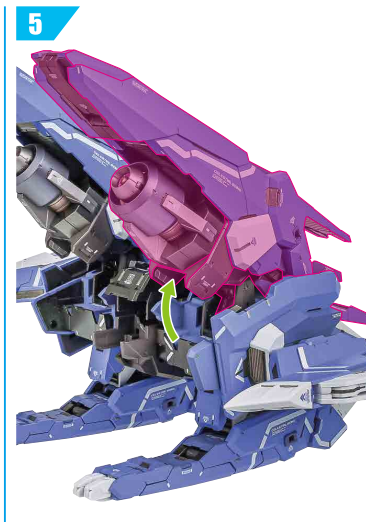
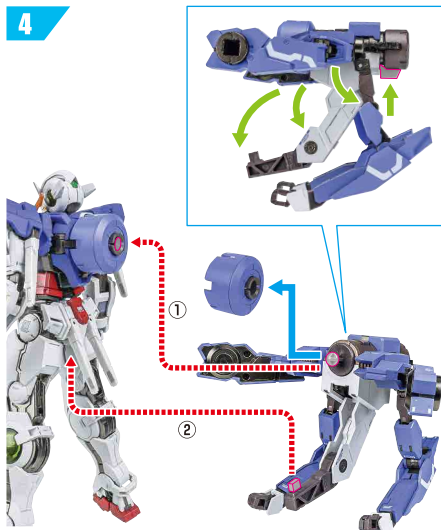
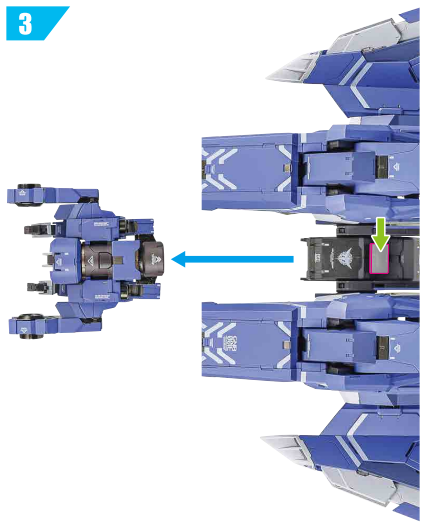

10

※ロックレバーを起こします。



※ロックレバーを起こすと、クロー内蔵ユニットを曲げた時に中敷きが沈まなくなります。

ロックレバーを起こした時

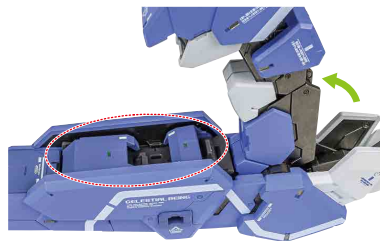

ロックレバーを倒した時

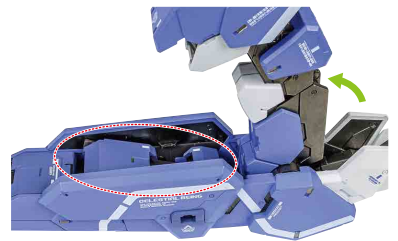

※元に戻す時は、底面のスイッチをスライドさせてからロックレバーを倒します。

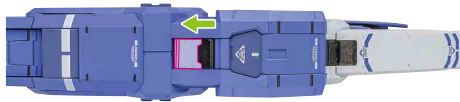

11

フックパーツ(エクシア)



クローの展開



12

※クロー内蔵ユニットをエクシア脚部に取り付けます。

別売り 「ガンダムデヴァイズエクシア」付属
GNビームサーベル刃

ガンダムデュナメス(別売り)への取り付け方

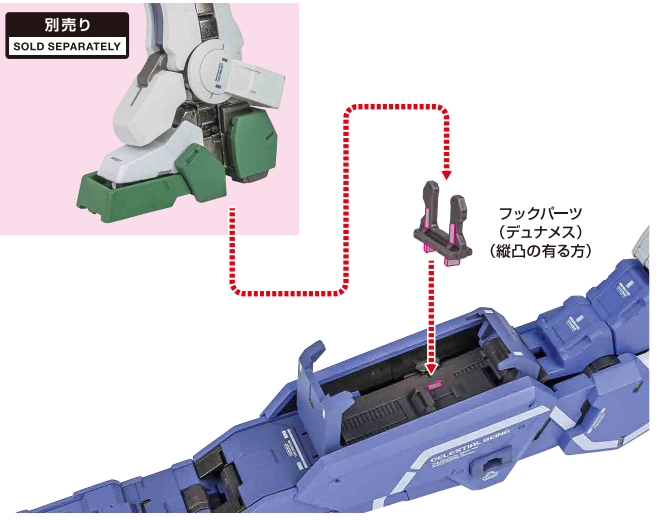
別売り
SOLD SEPARATELYフックパーツ
(デュナメス)
(縦凸の有る方)

コスレ注意!

WARNING:MAY RUB OFF

②

①

13

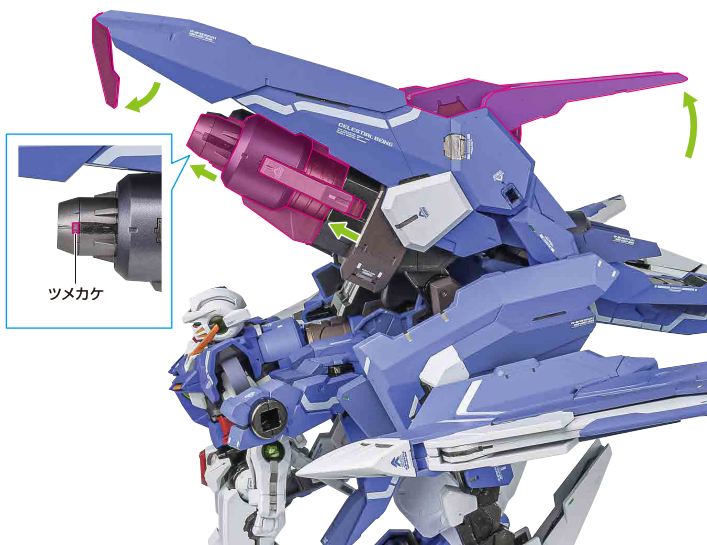

14



15

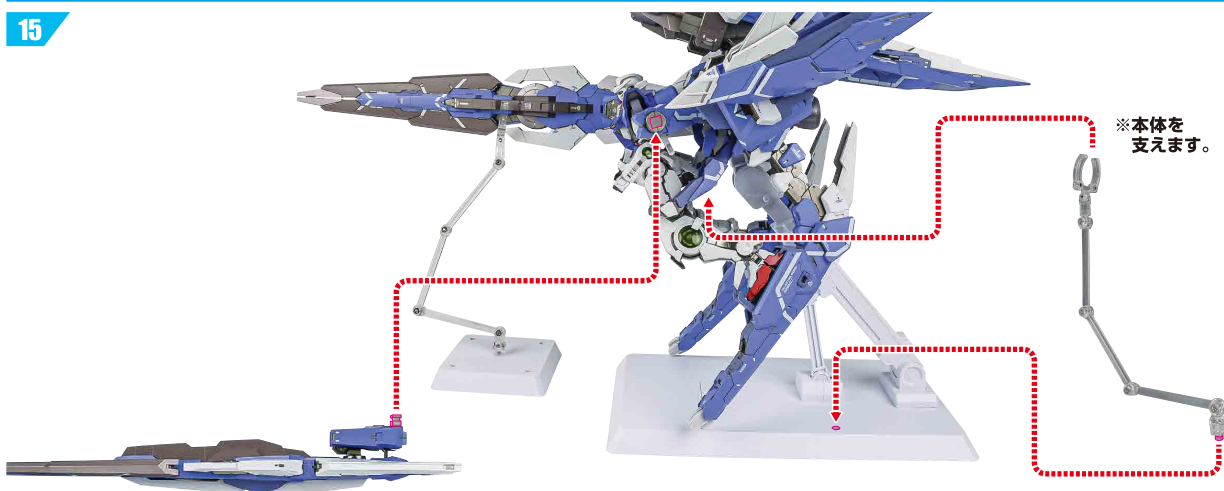

※画像のようになります。

転倒注意！
WARNING: TUMBLE

落下注意！
WARNING: FALL



超高速巡航形態

- 1 ※GNアーマー完成の状態から始めます。
※台座から下ろしておきます。

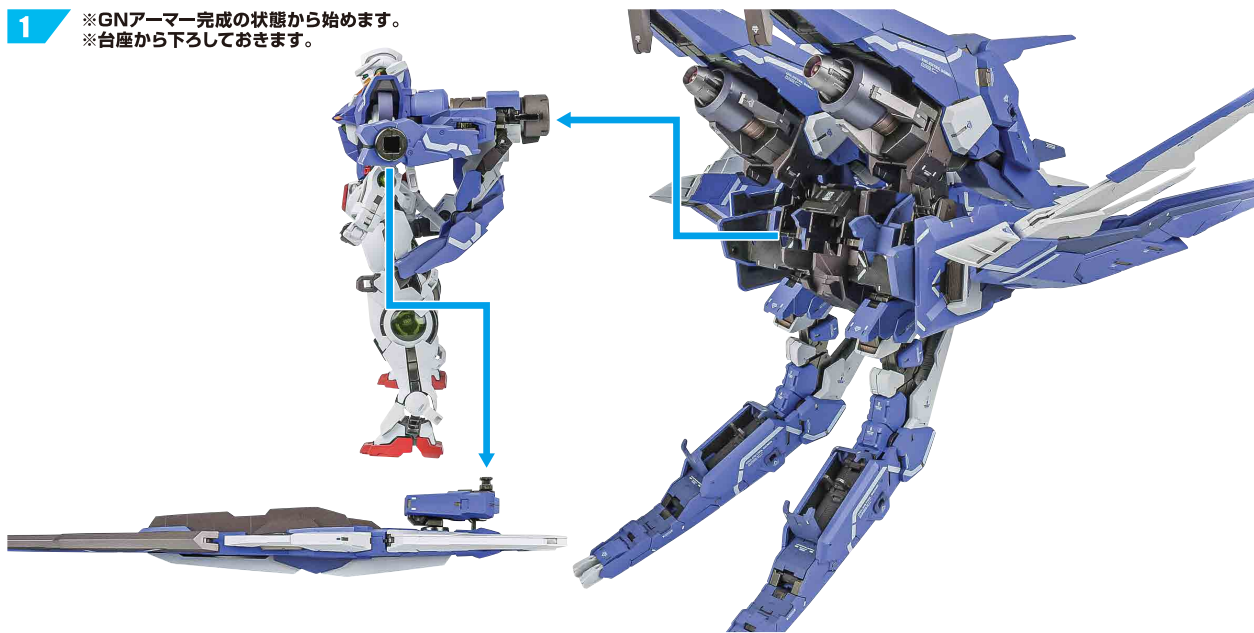

2

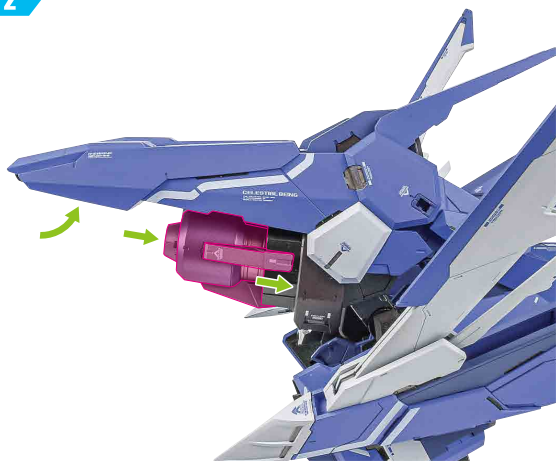

3

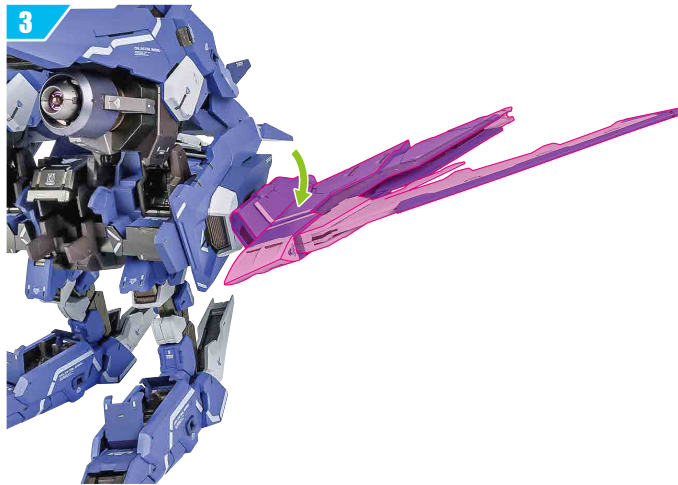

4

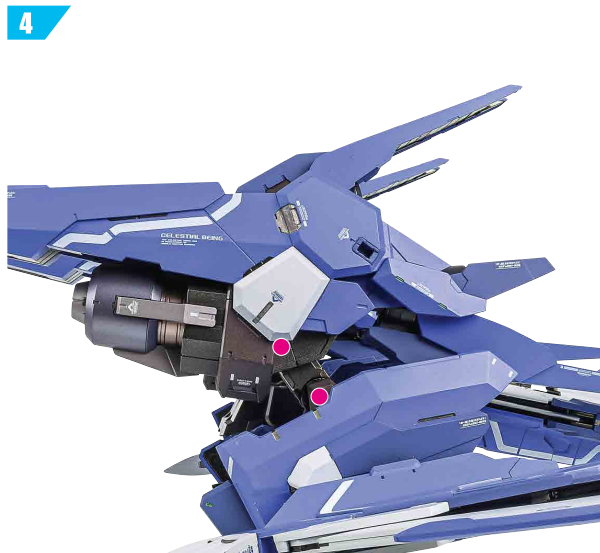

※大型GNキャノンを少し下げます。



5

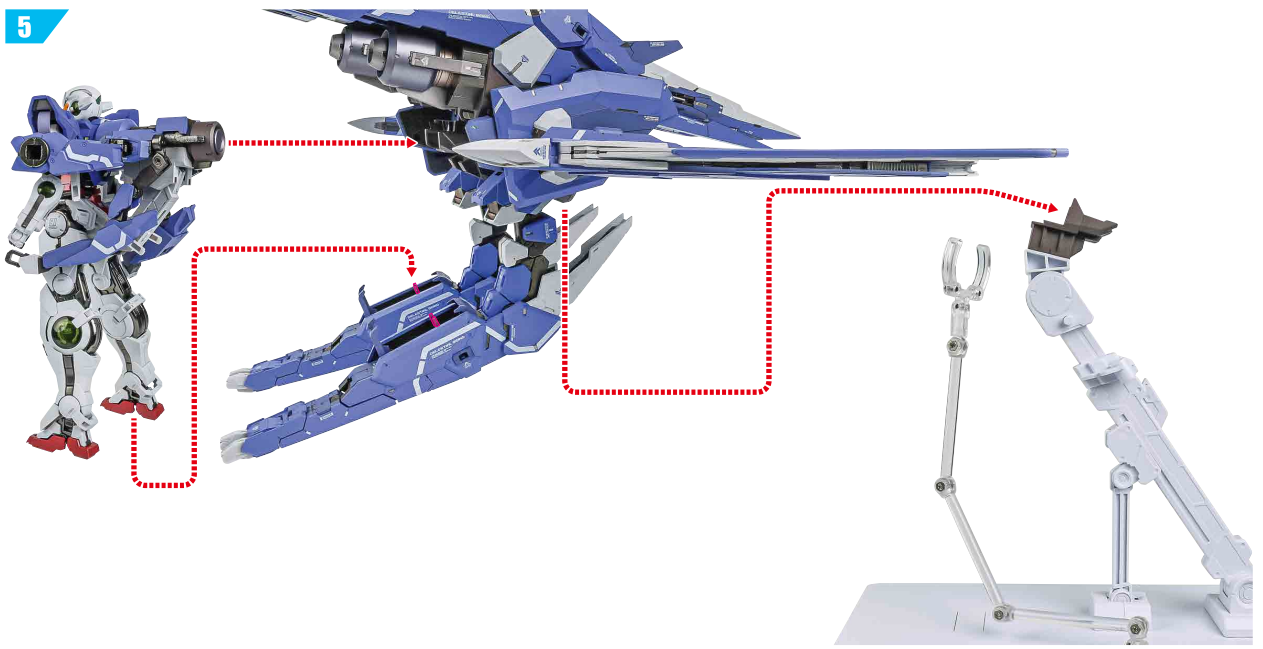

6

※フタには左右があります。

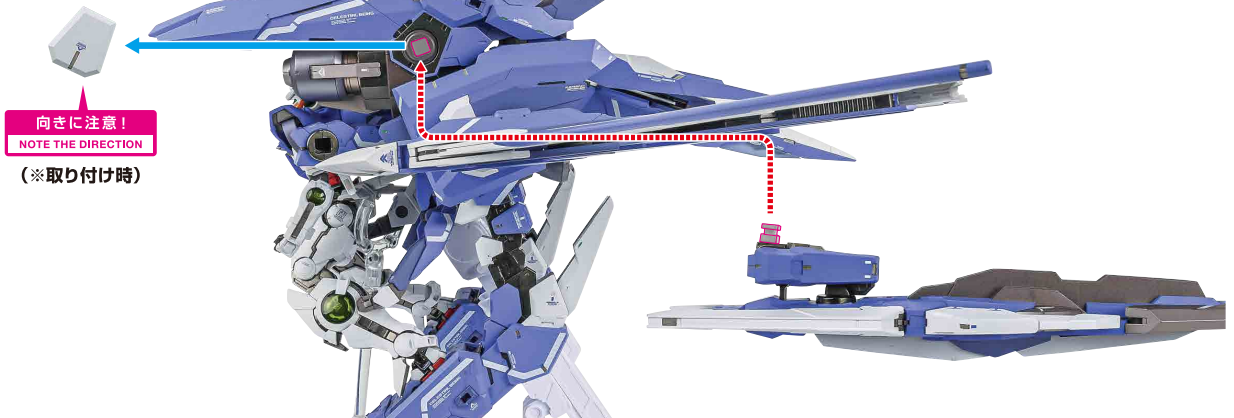

向きに注意!

NOTE THE DIRECTION

(※取り付け時)

※画像ようになります。



※補助台座で支えます。

転倒注意!

WARNING:
TUMBLE

落下注意!

WARNING:
FALL

GNアーマー簡易装着形態(1)

1

- ※超高速巡航形態の状態から始めます。
- ※エクシア脚部をクロー内蔵ユニットから外します。

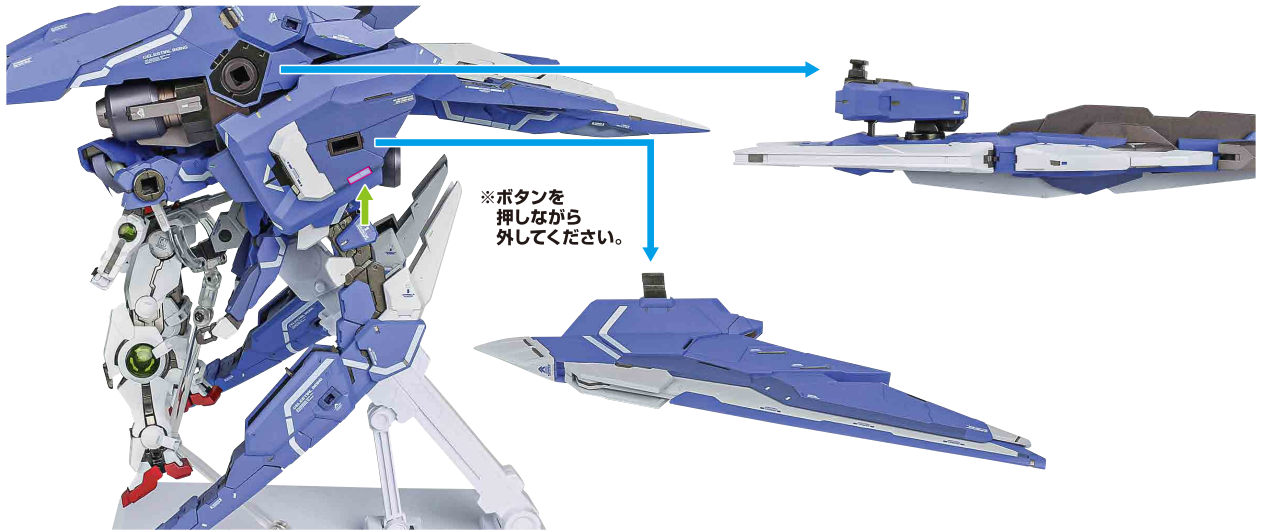

2

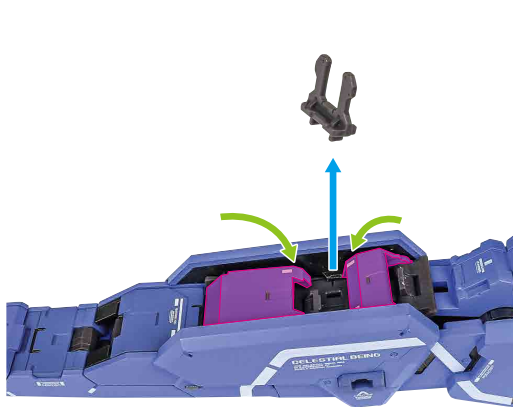

3

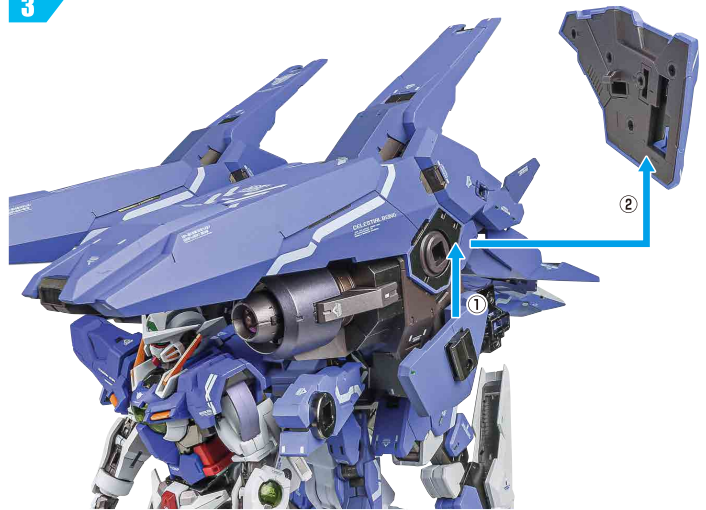

4

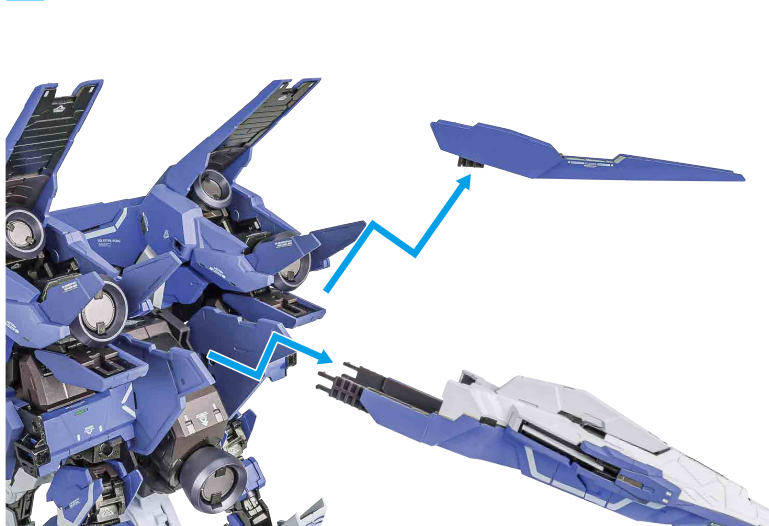

5

- ※クロー内蔵ユニットを外側にスライドさせます。



6



7

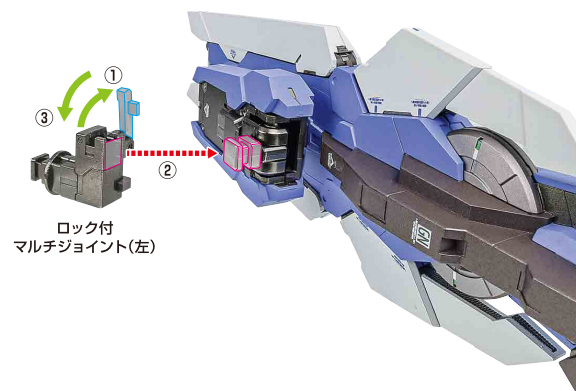

8

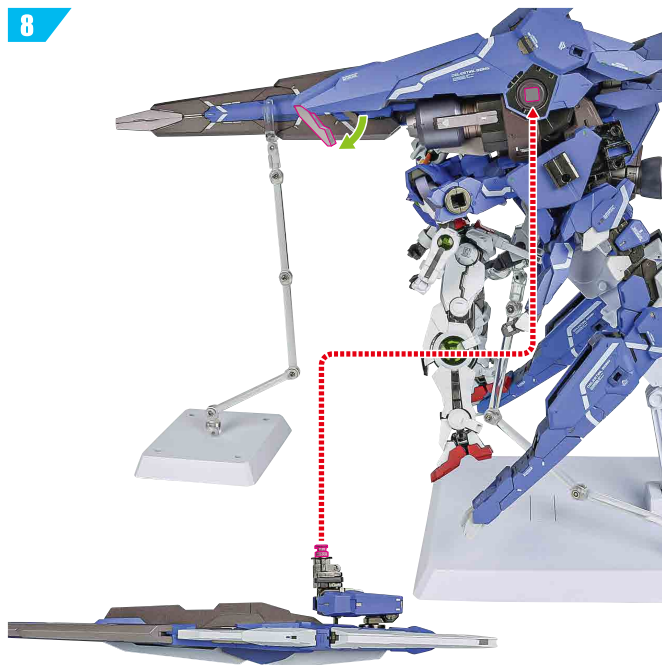

※画像のようになります。



落下注意！
WARNING: FALL

転倒注意！
WARNING: TUMBLE

GNアーマー簡易装着形態(2)

- 1 ※GNアーマー簡易装着形態(1)完成の状態から始めます。
 ※台座から下ろしておきます。

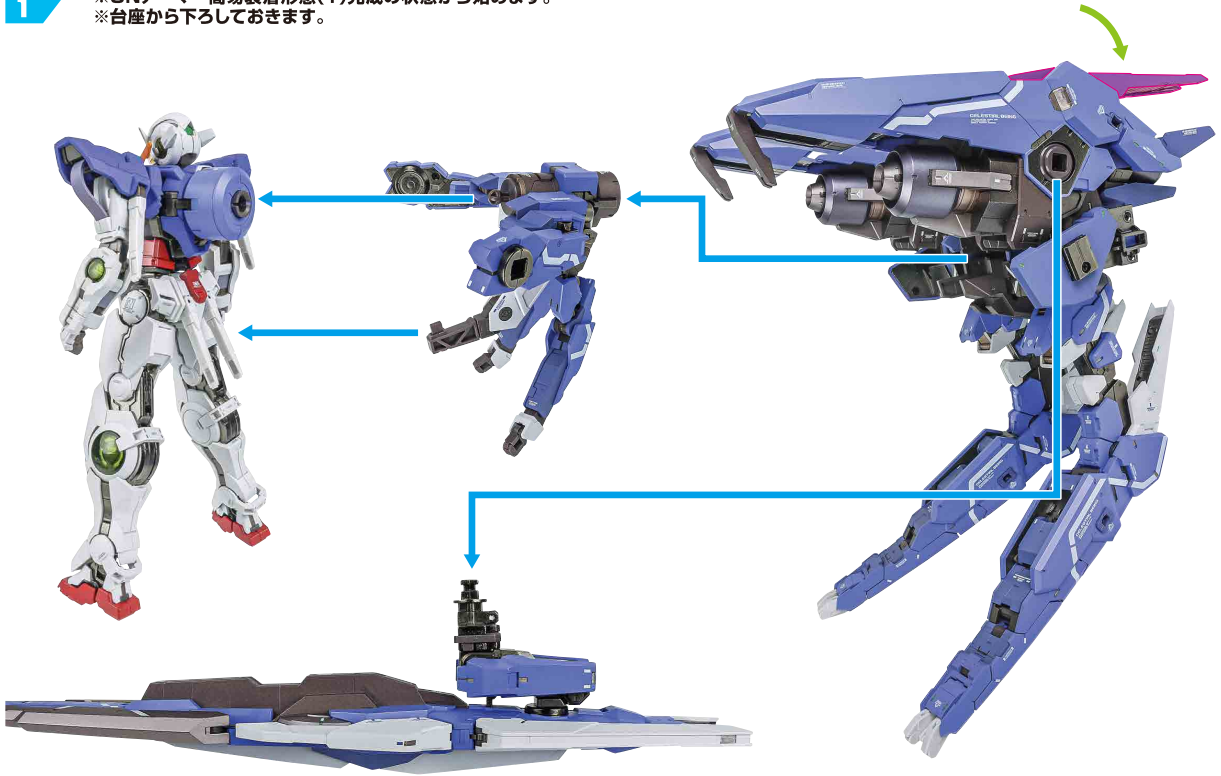

2

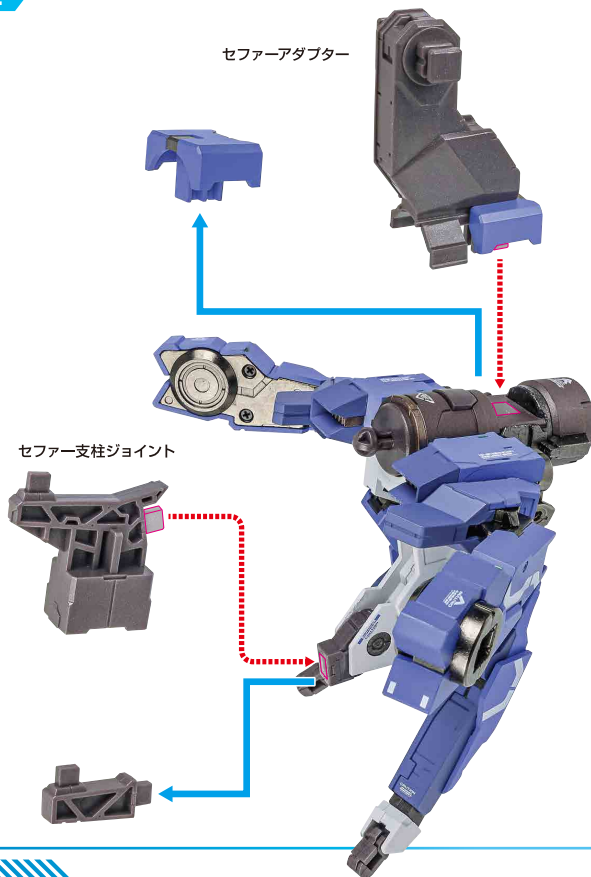

3

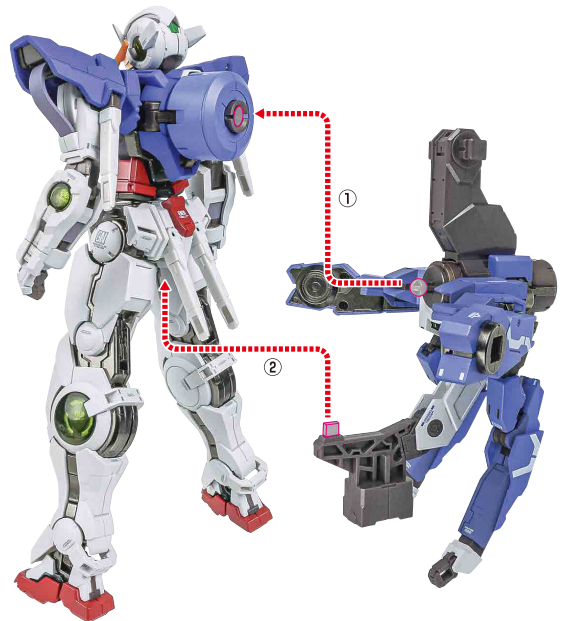

4

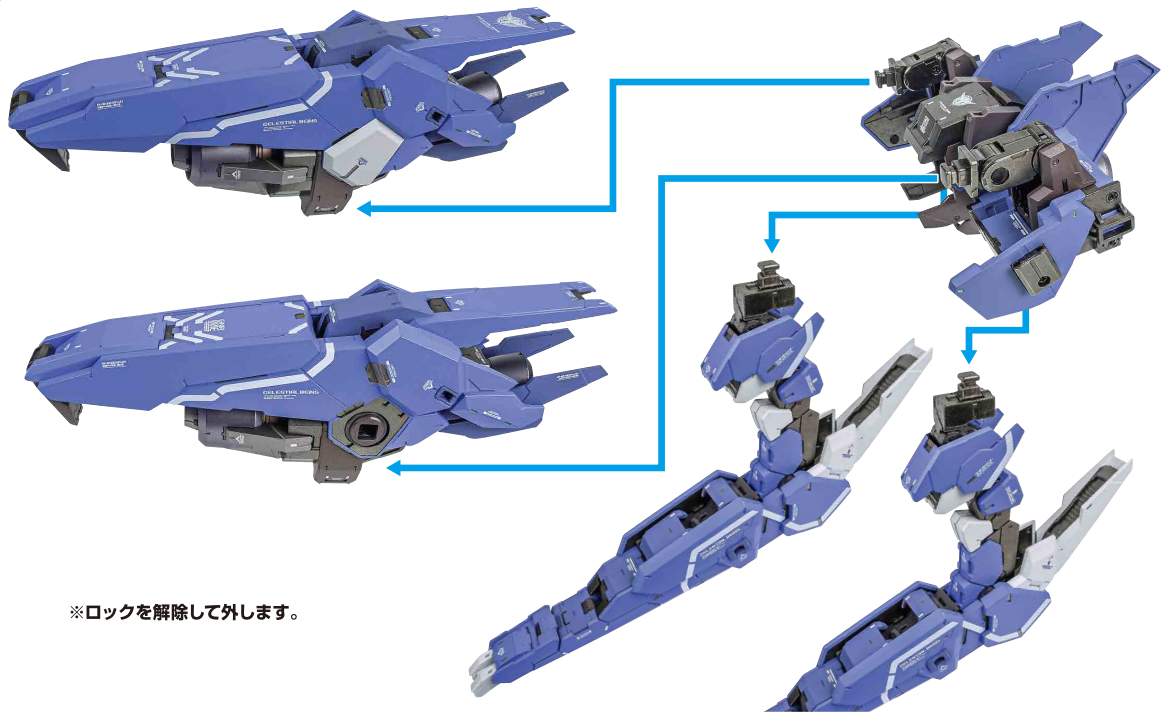

※ロックを解除して外します。

5

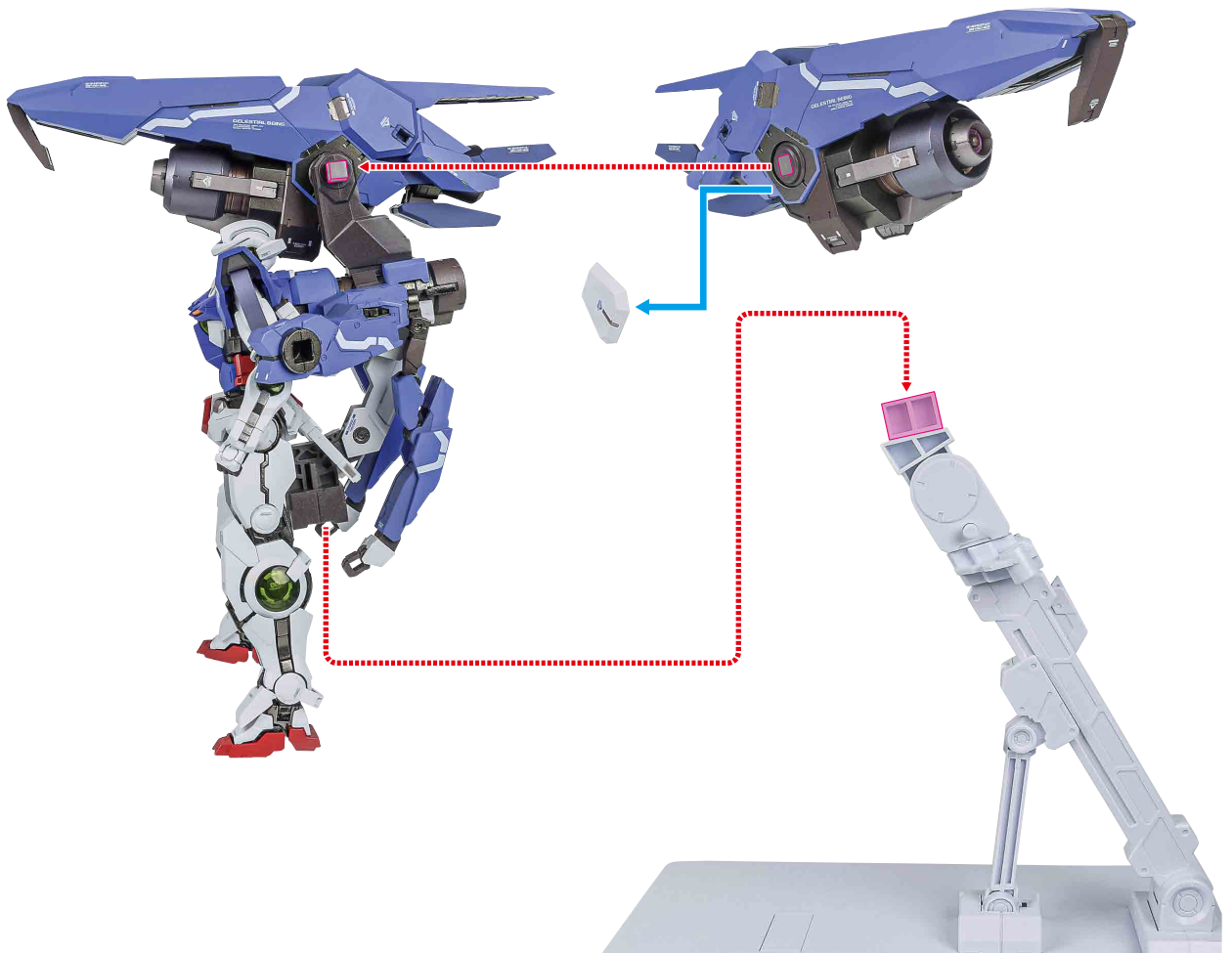

6

ロック付
マルチジョイント(左)

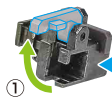

①

②



※向きを変えて取り付けます。

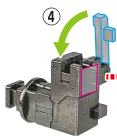

④

③



7

※凹部に
取り付けます。

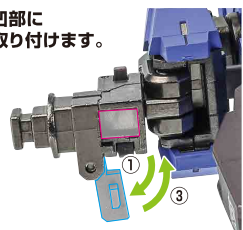

①

③

②

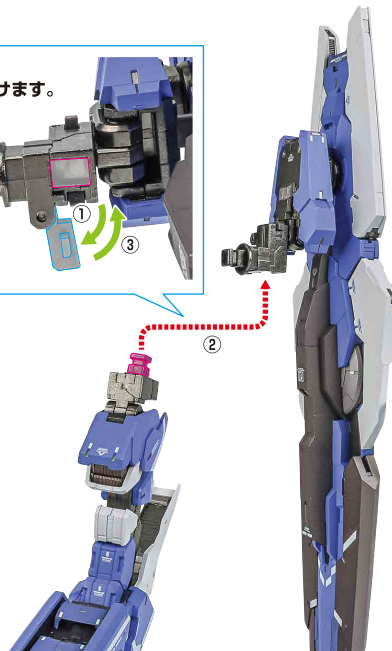

8

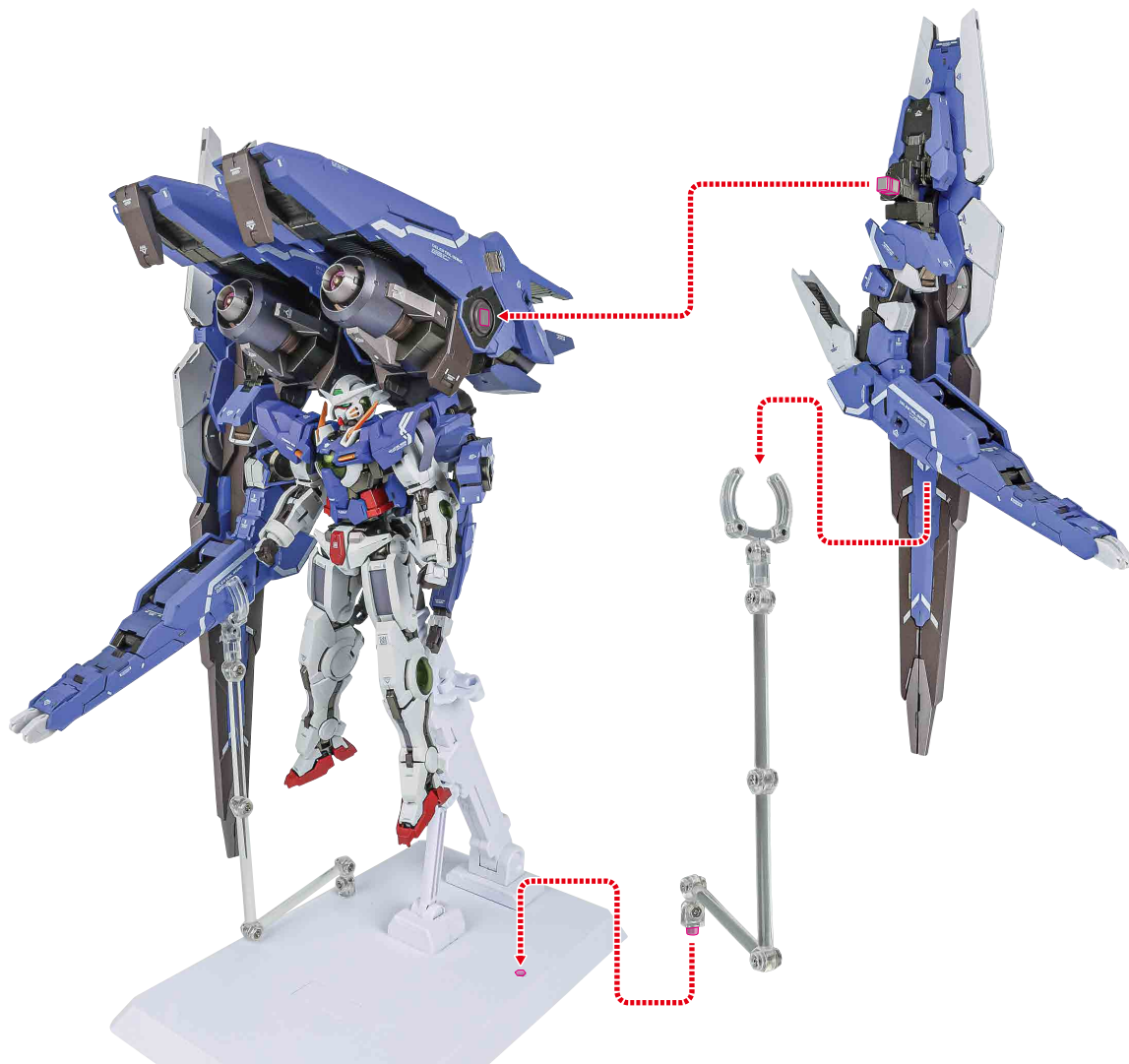

※画像のようになります。

落下注意！

WARNING:
FALL

転倒注意！

WARNING:
TUMBLE



オプションジョイント

※丸ピンの先に、
右記の運動アイテムが
付けられます。



選択して取付
CHOOSE AND
ATTACH

オプション
ジョイント小

選択して取付
CHOOSE AND
ATTACH

オプション
ジョイント小
(可動)

オプション
ジョイント
大凹

別売り

SOLD SEPARATELY

「ガンダムデュナメスリベアⅢ」付属
GNバズーカ

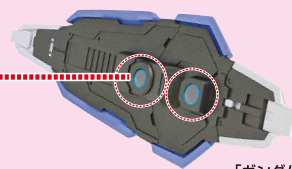

「ガンダムアストレア+
プロトGNハイメガランチャー」付属
GNシールド



「ガンダムアストレア+
プロトGNハイメガランチャー」付属
プロトGNハイメガランチャー

※丸ピンの先に、
右記の運動アイテムが
付けられます。

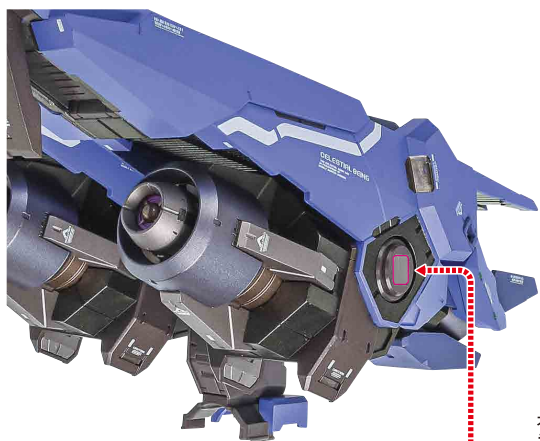

オプション
ジョイント
大凸

選択して取付
CHOOSE AND
ATTACH

選択して取付
CHOOSE AND
ATTACH



別売り

SOLD SEPARATELY

「ガンダムデュナメスリベアⅢ」付属
GNバズーカ

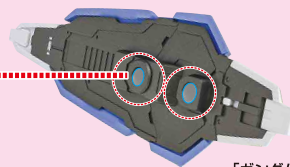

「ガンダムアストレア+
プロトGNハイメガランチャー」付属
GNシールド



「ガンダムアストレア+
プロトGNハイメガランチャー」付属
プロトGNハイメガランチャー

※角穴には、
右記の運動アイテムが
直接付けられます。



選択して取付
CHOOSE AND
ATTACH

別売り

SOLD SEPARATELY

「ガンダムデュナメス&
デヴァイズデュナメス」
付属
ピストルホルスター(左)



「ガンダムアストレア TYPE-F
(GN HEAVY WEAPON SET)」
付属
GNハンドミサイル



「ガンダムアストレア TYPE-F
(GN HEAVY WEAPON SET)」
付属
GNハンマー

